



SEMISOM C

Manuale ISTRUZIONI  
Instruction Manual  
Manuel d'Instruction  
Manual de Instrucciones  
Bedienungsvorschrift



**IT - Costruttore** e luogo di archiviazione del fascicolo tecnico:  
**GB - Manufacturer** and place where all technical records are filed:  
**FR - Constructeur** et place où tout le dossier technique est déposé:  
**DE - Hersteller** und Ort der Aufbewahrung der technischen Unterlagen:  
**ES - Fabricante** y el lugar donde todos los expedientes técnicos se presentan:

BBC Elettropompe Srl  
Via G. Di Vittorio, 9 – 61034 Fossombrone (PU) – ITALY  
Tel. +39-0721-716590 - Fax +39-0721-716518 - Web: [www.bbc.it](http://www.bbc.it) - Mail: [bbcpompe@bbc.it](mailto:bbcpompe@bbc.it)

**IT - DICHIARAZIONE CE DI CONFORMITA':**  
Prodotti: elettropompe SEMISOM serie C 190-320-465-265-290-390-490-262-635  
Dichiaro che i prodotti sopraelencati sono conformi alle seguenti Direttive:  
- MACCHINE 2006/42/CE;  
- BASSA TENSIONE 2014/35/EU;  
- COMPATIBILITA' ELETTROMAGNETICA 2014/30/UE  
ed alle seguenti norme armonizzate:  
- SICUREZZA DEL MACCHINARIO UNI EN ISO 12100

**GB - CE STATEMENT OF CONFORMITY:**  
Products: electric pumps SEMISOM series C 190-320-465-265-290-390-490-262-635  
We declare that the products listed above comply with the following Directives:  
- MACHINERY 2006/42/EC;  
- LOW VOLTAGE 2014/35/EU;  
- ELECTROMAGNETIC COMPATIBILITY 2014/30/UE  
and to the following harmonised standards:  
- SAFETY OF MACHINERY UNI EN ISO 12100

**FR - DECLARATION CE DE CONFORMITE:**  
Produits: électropompes SEMISOM série C 190-320-465-265-290-390-490-262-635  
Nous déclarons que les produits énumérés ci-dessus sont conformes aux Directives suivantes:  
- MACHINES 2006/42/CE;  
- BASSE TENSION 2014/35/EU;  
- COMPATIBILITE ELECTROMAGNETIQUE 2014/30/UE.  
et aux norme harmonisées suivantes:  
- SÉCURITÉ DES MACHINES UNI EN ISO 12100

**DE - KONFORMITÄTSERKLÄRUNG CE:**  
Produkte: Elektropumpen SEMISOM Serie C 190-320-465-265-290-390-490-262-635  
Wir, den hier unterzeichnende, daß die vorgenannten Produkte entsprechen folgenden Richtlinien:  
- MASCHINENRICHTLINIE 2006/42/EG;  
- NIEDERSpannungsRICHTLINIE 2014/35/EU;  
- RICHTLINIEN DER ELEKTROMAGNETISCHEN KOMPATIBILITÄT 2014/30/UE  
und den folgenden harmonisierten Normen:  
- SICHERHEIT VON MASCHINEN UNI EN ISO 12100

**ES - DECLARACION CE DE CONFORMIDAD:**  
Productos: electrobombas SEMISOM serie C 190-320-465-265-290-390-490-262-635  
Declaro que los productos arriba indicados se hallan conformes a las Directivas siguientes:  
- MAQUINAS 2006/42/CE;  
- BAJA TENSION 2014/35/EU;  
- COMPATIBILIDAD ELECTROMAGNETICA 2014/30/UE  
y a las normas armonizadas siguientes:  
- SEGURIDAD DE LAS MÁQUINAS UNI EN ISO 12100

Fossombrone, 26/04/2016

Il Legale Rappresentante  
*Mario Cecchi*



61034 Fossombrone (PU) Italy  
Via G. Di Vittorio, 9  
Tel. 0721-716590  
Fax 0721-716518  
[www.bbc.it](http://www.bbc.it)  
[bbcpompe@bbc.it](mailto:bbcpompe@bbc.it)

Cod.L0012 - Rev. J - luglio 2018

**PREFAZIONE**

Gentile Cliente, la ringraziamo per la preferenza accordata ai nostri prodotti.  
Al fine di garantire l'affidabilità e la sicurezza delle nostre elettropompe, le consigliamo di seguire attentamente le indicazioni del presente manuale.  
Si consiglia di conservare il presente manuale in modo da poter consultarlo anche in futuro.  
**Prima di procedere a qualsiasi operazione leggere attentamente le istruzioni seguenti.**  
Le elettropompe sono fornite in scatole di cartone con relativo manuale d'istruzioni e targhe d'identificazione adesiva.  
Le elettropompe sono dotate di condensatore e di termico amperometrico di protezione a riarmo manuale incorporato nel motore.

**SIMBOLOGIA**

- PERICOLO Rischio di scarica elettrica.
- PERICOLO Rischio molto grave alle persone e/o alle cose.
- PERICOLO Rischio cesoamento intrappolamento.
- AVVERTENZA Possibilità di danneggiare l'elettropompa o l'impianto.

**NORME DI SICUREZZA GENERALI**

- Per le operazioni di installazione e manutenzione usare adeguati dispositivi di protezione individuali (DPI) conformi alla direttiva CEE 89/656.
  -
- Non trasportare o movimentare l'elettropompa mediante il cavo d'alimentazione.
- Non utilizzare l'elettropompa in piscine o vasche in presenza di persone.
- Non usare assolutamente l'elettropompa per pompare liquidi pericolosi (tossici, infiammabili, ecc.).
- Durante le fasi di installazione e manutenzione non lavorare mai da soli.
- Evitare assolutamente di movimentare l'elettropompa quando è in funzione o con il cavo di alimentazione collegato all'impianto elettrico.
- Il motore può contenere del liquido refrigerante. In caso di perdita, si consiglia di rimuovere il liquido fuoriuscito rimasto in sospensione sulla superficie.
- Essendo la girante un organo in movimento, non mettere le mani o altri oggetti in prossimità delle aperture di ingresso o uscita del liquido pompato.
- Attenzione, appoggiata a terra, l'elettropompa può perdere stabilità e cadere.**

**CARATTERISTICHE DI UTILIZZO**

- Elettropompe idonee per drenaggio di acque piovane e scarichi di elettrodomestici; prosciugamento di vasche, cantine e garage; travasi di acqua da piscine e fontane; irrigazione (serie 190-320-465).
- Elettropompe idonee per espulsione di acque di scarico, acque nere, di fogna e liquami da fosse settiche; drenaggio di acque piovane; pompaggio di liquidi contenenti corpi solidi e filamentososi (serie 265-290-390-490-262-635).
- Massima profondità di immersione: 20 m.
- Numero massimo di avviamenti ora: 40.
- Massima temperatura del liquido da pompare: 50°C in servizio continuo S1.
- L'elettropompa può lavorare soltanto in posizione verticale (con motore in alto e sezione pompa in basso).

**LIVELLO DI RUMOROSITA'**

L'elettropompa ha un livello di pressione acustica minore di 70 dB(A).

**INSTALLAZIONE**

- TRATTANDOSI DI OPERAZIONE COMPLESSA E POTENZIALMENTE RISCHIOSA, RIVOLGERSI ESCLUSIVAMENTE A PERSONALE QUALIFICATO.
- SEMISOM 290, 390, 490 su richiesta con dispositivo di discesa ed ancoraggio.
- Avviare l'elettropompa solo ad installazione completata, non avviarla a secco.
- Prima di installare l'elettropompa verificare che il cavo di alimentazione sia scollegato dalla rete elettrica, sia integro ed esente da tagli o danni da schiacciamento.
- Avvitare il tubo di mandata al bocchettone dell'elettropompa.
- Installare una valvola di non ritorno a circa 50 cm dalla bocca di mandata.
- Fissare il cavo d'alimentazione al tubo di mandata ad intervalli di circa 3 metri.
- Per le versioni fornite di galleggiante verificare che non ci sia alcun oggetto che ne ostacoli il movimento. La posizione di lavoro del galleggiante è già predisposta in modo che nella posizione "OFF" venga assicurato un livello minimo di immersione.
- Nei modelli senza galleggiante si consiglia di installare dei dispositivi di controllo livello per evitare il funzionamento a secco dell'elettropompa.

**COLLEGAMENTO ELETRICO**

- TRATTANDOSI DI OPERAZIONE COMPLESSA E POTENZIALMENTE RISCHIOSA, RIVOLGERSI ESCLUSIVAMENTE A PERSONALE QUALIFICATO.
- Le elettropompe sono dotate di termico amperometrico di protezione a riarmo manuale. (Fig.1)
- Verificare che la rete di alimentazione elettrica sia dotata di un efficiente impianto di terra e di un interruttore differenziale. La corrente differenziale di funzionamento nominale non deve superare 30mA.
- Dotare la rete di alimentazione di un dispositivo di disconnessione con una distanza di apertura dei contatti di almeno 3 mm.
- Munire l'impianto di fusibili per ogni singola fase.
- Collegare prima il conduttore di terra giallo/verde poi i conduttori delle fasi.
- Verificare che tensione, frequenza e corrente assorbita siano uguali a quelle indicate sulla targhetta d'identificazione.
- Si raccomanda di controllare periodicamente il corretto funzionamento delle protezioni elettriche.

**MANUTENZIONE**

- QUALSIASI INTERVENTO DI MANUTENZIONE DEVE ESSERE EFFETTUATO ESCLUSIVAMENTE DA PERSONALE QUALIFICATO.
- In condizioni di normale impiego l'elettropompa non necessita di alcuna operazione di manutenzione.
- In caso di intervento del termico amperometrico di protezione, togliere l'alimentazione e verificare la causa del malfunzionamento. Attendere 5 minuti prima di ripristinare l'alimentazione.
- In caso di malfunzionamento, a interruttore disattivato, disconnettere l'elettropompa dalla rete elettrica scollegando prima i conduttori delle fasi poi il conduttore di terra giallo/verde.
- Contattare il Servizio Assistenza comunicando i seguenti dati:
  - Modello della macchina;
  - Data di acquisto;
  - Data inizio servizio;
  - Indicazioni dettagliate inerenti il difetto riscontrato.

**GARANZIA**

I prodotti sono garantiti contro i difetti di produzione che si manifestino entro 24 mesi dalla data di consegna o acquisto del bene. La data dovrà essere comprovata dal documento di consegna o fattura di acquisto emessa dal rivenditore. In mancanza di tale documentazione, i 24 mesi verranno calcolati dalla data di produzione (mese/anno) riportata nella stampigliatura impressa sul prodotto. La garanzia è limitata alla sostituzione o alla riparazione, presso la sede BBC o presso un centro assistenza autorizzato, dei prodotti o dei particolari riconosciuti difettosi e non implica la possibilità di richiesta d'indennità. La garanzia non comprende le avarie provocate da errori di collegamento elettrico, da mancanza di adeguata protezione, da errata installazione, da false manovre, da difetti d'impianto, da corrosioni o abrasioni di ogni tipo o natura dovute al liquido pompato e dal mancato rispetto dei limiti d'impiego indicati nelle istruzioni per l'uso. La garanzia non è riconosciuta nel caso i prodotti siano smontati, riparati o manomessi da personale non autorizzato.

**SCHEMA ELETRICO**

- 2) Marrone
- 3) Grigio
- 4) Nero
- 5) Giallo/Verde
- 6) Marcia
- 7) Avviamento
- 8) Galleggiante
- 9) Condensatore
- 12) Bianco
- 15) Kit Capsula
- 18) Blu
- 19)Termico amperometrico di protezione (Sem190 esclusa)

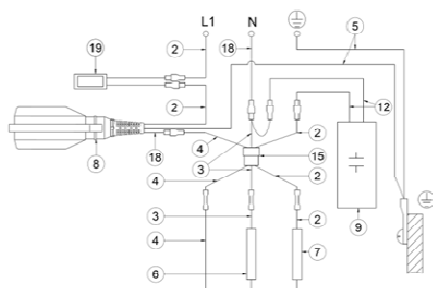

Fig.1



**DISMISSIONE**  
Non smaltire il prodotto con i normali rifiuti domestici.  
Per ulteriori informazioni visitare <http://search.bbc.it/RAEE.asp>

**PREFACE**

Dear customer, we thank you for having preferred our products.  
Please, follow carefully all the instructions of this manual so to grant both safety and trustworthiness of our electric pumps.  
Please, keep this manual so that you can use it in the future.  
**Before doing any operation, read carefully the following instructions.**  
Each electric pump is supplied packed in its carton box together with its instruction manual and adhesive label.  
The electric pumps are supplied with capacitor and thermal amperometric protector switch.

**SYMBOLS**

- DANGER Risk of electric shock.
- DANGER High risk for people and/or things.
- DANGER Risk to get cut/trapped
- WARNING Risk to damage the electric pump or the pumping plant.

**GENERAL SAFETY RULES**

- During the installation of the pump, use adequate individual protection devices according to the CEE 89/656 regulation.
  -
- Do not carry nor move the electric pump by using its power cable.
- Do not use the electric pump in swimming pools or ponds when people are in them.
- Absolutely do not use the electric pump with dangerous liquids (toxic, flammable, etc.).
- Never work alone while installing or servicing the electric pump.
- Absolutely avoid moving the electric pump while it is running or when its power cable is connected.
- The motor can contain non-toxic cooling liquid. In case of loss of it, it is advisable to remove the suspended liquid poured out.
- Never put hands nor objects by the inlet and/or outlet of the liquid pumped, being these close to rotating impellers.
- Warning. If stood on the ground, the electric pump is unstable and may fall over.

**APPLICATION FEATURES**

- Electric pumps to expel rainwater and waste water coming from electric household appliances, to drain tanks, cellars and garages, to transfer water from pools and fountains; irrigation (190-320-465 series).
- Electric pumps to convey waste and sewage water from septic tanks; to drain rain water, to pump liquids containing solids and filaments (265-290-390-490-262-635 series).
- Maximum immersion depth: 20 m
- Maximum number of starts per hour: 40
- Maximum temperature of the liquid to be pumped: 50°C in continuous duty S1.



The electric pump must necessarily be installed vertically (motor on the top and pump end in the low part.)

**NOISE**

The acoustic pressure of the electric pump is lower than 70 db(A).

**INSTALLATION**

- QUALIFIED PERSONNEL SHOULD ALWAYS EFFECT IT, SINCE IT IS A POTENTIALLY RISKY AND FAIRLY COMPLEX OPERATION.
- SEMISOM 290, 390, 490 can be installed, on request, with guide rail kits.
- Start the electric pump only when the installation is completed, do not run it without liquid.
- Before installing the electric pump, make sure that the power cable is not connected to the supply mains, that it is grounded, intact and not damaged by cuts or crushing.
- Screw the water pipe to the outlet of the pump.
- Install a non-return valve 50 cm. above the pump outlet.
- Fasten the power cable to the water pipe approximately every 3 metres.
- In case of electric pumps with float switch, ensure free movement of the float for ON/OFF operation. The float switch position is factory-set to guarantee a minimum level of liquid in OFF position.
- In case of electric pumps without float switch, install proper devices to avoid dry running.

**ELECTRIC CONNECTION**

- QUALIFIED PERSONNEL SHOULD ALWAYS EFFECT IT, SINCE IT IS A POTENTIALLY RISKY AND FAIRLY COMPLEX OPERATION.
- The electric pump is supplied with thermal amperometric protector switch that, once tripped, needs to be manually reset. (Pic.1)
- Make sure that the supply mains is duly grounded and that it is supplied with a proper thermal-magnetic overcurrent circuit breaker with adequate braking power. The nominal differential current must not exceed 30 mA.
- The supply mains must be provided with a disconnecting device whose contacts, when open, must be at least 3 mm far.
- Provide fuses on each individual phase.
- Connect, first, the green-yellow wire, then all other wires.
- Check that voltage and frequency of the power mains are exactly the same as those shown in the label of the electric pump.
- 

Check regularly the efficiency of all protective devices.

**MAINTENANCE**

- ANY MAINTENANCE OPERATION MUST BE DONE WITH DISCONNECTED SWITCH AND ONLY BY QUALIFIED PERSONNEL
- No particular maintenance is required when the electric pump is used in normal conditions.
- The thermal amperometric protector switch, once tripped, needs to be manually reset. In this case, disconnect power and check the cause of the trip. Wait 5 minutes before turning power ON.
- In case operational defects, turn first the main switch in OFF position, then disconnect the electric pump by removing the phase wires before the yellow/green one.
- Contact Assistance immediately, informing them on:
  - Type of electric pump;
  - Date of purchase;
  - Date of installation;
  - Full details about a particular application or any defect found.

**WARRANTY**

The 24 months warranty against manufacturing defects is valid for any fault that may occur within 24 months from the date of delivery to the user. The date is determined by the Delivery Note or Invoice issued by the Dealer/Distributor. Without this relevant documentation, the term (24 months) shall be deemed to start from the date the product has been manufactured (month/year) which clearly is marked on the item itself. Warranty is limited to the replacement or repair, at our premises, of the products or components recognised as actually being defective and does not imply the possibility of requiring any indemnity. Warranty will not cover failures caused by: wrong electric connection, lack of adequate protection, wrong installation, lack of accuracy in the execution either of the system or of the plant, any type of corrosion or abrasion caused by the liquid pumped, a non-respect of the limitations of use in the Service manual. Warranty shall not be recognised as valid in case the products are disassembled, repaired or altered by persons not expressly authorised.

**WIRING DIAGRAM**

- 2) Brown
- 3) Grey
- 4) Black
- 5) Yellow/green
- 6) Run
- 7) Start
- 8) Float switch
- 9) Capacitor
- 12) White
- 15) Capsule
- 18) Blue
- 19) Thermal amperometric protector switch (Sem190 excluded)

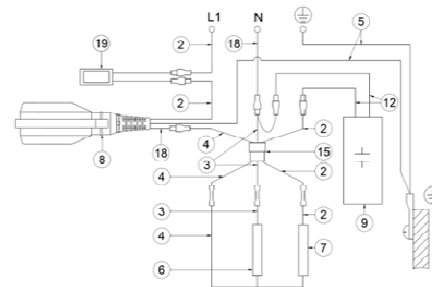

Pic.1



**DISPOSAL**  
Please, dispose of the product in a responsible manner, not as domestic waste.  
For further information visit <http://search.bbc.it/RAEE.asp>



# FRANCAIS

## PREFACE

Cher Client, nous vous remercions de la préférence que vous avez bien voulu accorder à nos produits. Pour garantir la fiabilité et la sécurité de nos électropompes, nous vous recommandons de suivre attentivement, toutes les indications de ce manuel.



Veuillez conserver ce manuel afin que vous puissiez le consulter à l'avenir.

**Avant d'effectuer une opération quelconque, lire attentivement les instructions suivantes.**

Toutes les électropompes sont fournies en boîtes en carton avec manuel d'instructions relatif et plaquettes d'identification adhésive.

Les électropompes sont équipées avec condensateur et d'un protecteur thermo-ampérométrique à réarmement manuel.

## SYMBOLES

-  **DANGER** Risque de décharge électrique.
-  **DANGER** Risque très grave aux personnes et/ou aux choses.
-  **DANGER** Risque d'être coupés/coincés.

 **PRECAUTION** Risque d'endommager l'électropompe ou l'installation.

## NORMES DE SURETE GENERALES

 -Pendant les opérations d'installation et manutention, utilisez des moyens de protection individuelle conformes à la directive CEE 89/656



-  -Ne pas transporter ni mouvoir l'électropompe en utilisant son câble d'alimentation.
- L'électropompe ne doit pas être utilisée dans des piscines ou des cuves si des personnes y sont immergées.
- N'utiliser jamais l'électropompe pour pomper des liquides dangereux (toxiques, inflammables, etc.)
- Ne jamais travailler seuls pendant les opérations d'installation et manutention.
- Eviter absolument de déplacer l'électropompe quand elle marche ou avec son câble d'alimentation connecté à la ligne électrique.
- Le moteur peut contenir du liquide réfrigérant atoxique. En cas de pertes, il faut enlever le liquide en suspension sorti.

 -La roue de la pompe est un organ en mouvement. Ne mettre jamais les mains ou autres objets en proximité de l'entrée ou du refoulement de l'électropompe.

 Attention. Si l'électropompe est placé en terre, elle peut perdre stabilité et tomber.

## CARACTERISTIQUES D'USAGE

- Electropompes pour le drainage des eaux pluviales et usées des appareils électroménagers; égout des réservoirs, caves et garages, transfert d'eau des piscines et des fontaines; irrigation (Série 190-320-465);
- Electropompes pour l'expulsion des eaux d'égout et des eaux usées provenant de fosses septiques; drainage des eaux pluviales; Pompage de liquides contenant des solides et filaments (Série 265—290—390—490—262—635);
- Profondeur maxi d'immersion: 20 m.
- Nombre maxi de démarrages par heure: 40.
- Température maxi du liquide à pomper: 50 °C, service continu S1

 - Installer l'électropompe exclusivement en position verticale (moteur en haut et section pompante en bas).

## NIVEAU DE RUMOROSITE

L'électropompe a un niveau de rumorosité inférieur à 70dB(A).

## INSTALLATION

 OPERATION COMPLEXE ET POTENTIELLEMENT DANGEREUSE QUI DOIT ETRE EFFECTUEE PAR DES INSTALLATEURS COMPÉTENTS ET AUTORISÉS.

- SEMISOM 290, 390, 490: sur demande, avec système de relevage.
- Démarrer l'électropompe uniquement lorsque l'installation est terminée; ne la démarrer jamais à sec.
- Avant d'installer l'électropompe, s'assurer que le câble d'alimentation n'est pas branché à la ligne d'alimentation, et qu'il ne soit pas endommagé par ruptures, coupes ou écrasements.
- Connecter la tuyauterie au refoulement de l'électropompe;
- Installer un clapet de retenue environ à 50 cm du refoulement de l'électropompe;
- Fixer le câble d'alimentation à la tuyauterie de refoulement tous les 3 mètres.
- Dans les versions fournies avec flotteur de commande, vérifier qu'il n'y a des objets qui peuvent entraver sa course. Le flotteur est déjà réglé en façon d'assurer un niveau minimum d'immersion en position " OFF".
- Pour les modèles sans flotteur, il est conseillé l'installation des dispositifs de control pour éviter la marche en sec.

## BRANCHEMENT ELECTRIQUE

 OPERATION COMPLEXE ET POTENTIELLEMENT DANGEREUSE QUI DOIT ETRE EFFECTUEE PAR DES INSTALLATEURS COMPÉTENTS ET AUTORISÉS.

- L'électropompe est équipée d'un protecteur thermo-ampérométrique à réarmement manuel. (Fig.1)
- Avant d'installer l'électropompe, s'assurer que la ligne électrique est fournie de mise à la terre et l'alimenter par un interrupteur différentiel. La tension différentielle de fonctionnement nominal ne doit dépasser 30 mA.
- Doter l'installation électrique d'un disjoncteur différentiel dont la distance de contacts est au moins 3 mm.
- Installer des fusibles de protection sur chaque phase.
- Brancher le conducteur de mise à la terre avant les conducteurs des phases.
- Vérifier que tension, fréquence et courant absorbie correspondent aux valeurs mentionnés dans la plaque d'identification.

 Il est fortement recommandé de contrôler, périodiquement, le correct fonctionnement des toutes protections électriques.

## MAINTENANCE

 TOUTES LES OPERATIONS DE MAINTENANCE DOIVENT ETRE EFFECTUEE PAR DES INSTALLATEURS COMPÉTENTS ET AUTORISÉS.

- Un fonctionnement normal ne requiert aucune opération de maintenance particulière.
- L'électropompe est équipée d'un protecteur thermo-ampérométrique à réarmement manuel. En cas déclenchement, débrancher l'alimentation électrique et vérifier le motif du mauvais fonctionnement. Attendre 5 minutes avant de réactiver l'alimentation.
- En cas de mauvais fonctionnement, il faut arrêter l'électropompe par son interrupteur et débrancher ses conducteurs de phase et, après, le conducteur de terre jaune/vert.
- Contacter notre Centre d'Assistance en communiquant les données suivantes:
  - Modèle de la machine,
  - Date d'achat;
  - Date d'installation;
  - Indications détaillées, concernant une utilisation particulière ou un défaut relevé.

## GARANTIE

La garantie est applicable pour tous défauts de construction qui peuvent se vérifier sur nos produits pendant les 24 mois successifs à leur livraison au client ou bien à la date de leur achat. La date est déterminée par le Bon de Livraison ou par la facture émise par le Revendeur/Distributeur. Sans cette documentation, le délai (24 mois) sera calculé à partir de la date de production de l'article (mois/an), marqué distinctement sur le produit lui-même. La garantie se limite au remplacement ou à la réparation, auprès de notre Siège, des produits ou composants reconnus défectueux. La garantie n'implique la possibilité de requête d'indemnité et ne s'applique pas dans les cas de: erreurs de connexion électrique, absence de protection appropriée, montage défectueux, fausses manœuvres, défauts dans l'installation, corrosions ou abrasions de tout type et nature en raison du liquide pompé et en cas ou les limitations d'emploi de ce manuel ne sont pas respectées. Le matériel qui serait démonté, réparé ou, quoi qu'il en soit, altéré par d'autres tiers non autorisés à intervenir, est exclu de la garantie.

## SCHEMA DE BRANCHEMENT

- 2) Marron
- 3) Grise
- 4) Noir
- 5) Jaune/vert
- 6) Marche
- 7) Démarrage
- 8) Flotteur
- 9) Condensateur
- 12) Blanc
- 15) Capsule
- 18) Bleu
- 19) Protecteur thermo-ampérométrique (Sem190 exclue)

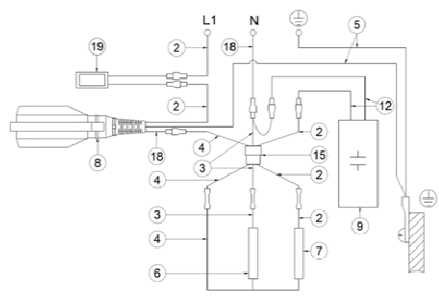

Fig.1

# ESPAÑOL

## PRÓLOGO





Estimado cliente, le expresamos nuestro agradecimiento por haber confiado en nuestros productos. Con el fin de garantizar la fiabilidad y la seguridad de nuestras electrobombas, le aconsejamos seguir atentamente las indicaciones del presente manual.

Conservar este manual para consultarlo en futuro.

**Antes de empezar cualquier trabajo, leer atentamente las siguientes instrucciones.**

Las electrobombas se suministran en cajas de cartón con el manual técnico y pegatinas adhesivas de identificación. Las electrobombas están dotadas de condensador y de un protector térmico amperométrico a rearmado manual.

## SIMBOLOS

-  **PELIGRO** Riesgo de descarga eléctrica
-  **PELIGRO** Riesgo muy alto para personas y/o cosas.
-  **PROHIBIDO** Riesgo de amputación/corte.
-  **ADVERTENCIA** Riesgo de dañar la electrobomba o la instalación.

## NORMAS GENERALES DE SEGURIDAD

 - Para las operaciones de instalación y manutención usar los dispositivos de protección individual conformes con la directiva CEE 89/656.



-  - No transportar o mover la electrobomba cogiéndola por el cable eléctrico.
- La electrobomba no se puede utilizar en piscinas o cubas en presencia de personas.
- No utilizar en absoluto la electrobomba para bombear líquidos peligrosos (tóxicos, inflamables, etc.).
- Durante la fase de instalación y manutención no trabajar nunca solo.
- Evitar absolutamente mover la electrobomba cuando está trabajando o con el cable de alimentación conectado a la instalación eléctrica.
- El motor podría contener líquido refrigerante atóxico. En caso de fuga del mismo, se aconseja quitarlo de la superficie del agua.

 - Siendo el rodete un organo en movimiento, no poner manos u otros objetos en proximidad de la entrada o la salida del líquido a bombear.

 ¡Cuidado! Apoyada a tierra, la electrobomba puede perder estabilidad y caer.

## CARACTERÍSTICAS DE UTILIZACIÓN

- Electrobombas idoneas para el drenaje de aguas pluviales y la expulsión de aguas residuales; vaseamiento de cubas, sótanos y garajes; travasos de agua de piscinas y fuentes; riego (serie 190-320-465).
- Electrobombas idoneas para la expulsión de aguas residuales, negras, cloacales, provenientes de fosas sépticas; drenaje de aguas pluviales, bombeo de líquidos contenidos cuerpos solidos y filamentosos (serie 265-290-390-490-262-635).
- Máxima profundidad de inmersión: 20 m.
- Número máximo de arranques por hora: 40
- Máxima temperatura del líquido a bombear: 50 °C en servicio continuo S1

 - La electrobomba puede trabajar solamente en posición vertical (con motor en alto y parte hidráulica abajo).

## NIVEL DE RUMOROSIDAD

- La electrobomba tiene un nivel de rumorosidad acústica inferior a 70dB(A).

## INSTALACIÓN

 TRATANDOSE DE UNA OPERACIÓN COMPLEJA Y POTENCIALMENTE RIESGOSA, ENCARGAR LA INSTALACIÓN A PERSONAL CALIFICADO

- SEMISOM 290, 390, 490 a pedido, con dispositivo de descenso y anclaje.
- Encender la electrobomba sólo cuando la instalación está completada, no encenderla en seco.
- Antes de instalar la electrobomba verificar que el cable de alimentación se encuentre desconectado de la red eléctrica, no sea dañado no presente corte o daños de aplastamiento.
- Ajustar el tubo de impulsión a la salida de la electrobomba.
- Instalar una válvula de retención a 50 cm. aprox. de la salida de la electrobomba.
- Fijar el cable eléctrico al tubo de salida a intervalos de aproximadamente 3 metros.
- Para las versiones con flotador, verificar que no existan obstáculos que bloqueen su funcionamiento. El flotador ya está fijado para asegurar un nivel mínimo de inmersión del líquido en la posición OFF.
- En las versiones sin flotador se aconseja instalar dispositivos de control de nivel para evitar el funcionamiento en seco.

## CONEXIÓN ELÉCTRICA

 TRATANDOSE DE UNA OPERACIÓN COMPLEJA Y POTENCIALMENTE RIESGOSA, ENCARGAR LA INSTALACIÓN A PERSONAL CALIFICADO

- La electrobomba está dotada de un protector térmico amperométrico a rearmado manual. (Fig.1)
- Verificar que la red de alimentación eléctrica sea dotada de una eficiente conexión a tierra y de un interruptor diferencial. La corriente diferencial de funcionamiento nominal no debe superar 30 mA.
- Equipar la red de alimentación con un dispositivo de desconexión con una distancia de abertura mínima de los contactos de 3 mm.
- Instalar fusibles para cada fase.
- Conectar primero el cable de tierra amarillo/verde luego los cables de la fase.
- Asegurarse que tensión, frecuencia y corriente absorbida sean iguales a aquellas indicadas en la tarjeta de identificación.

 Se recomienda el control periódico del correcto funcionamiento de las protecciones eléctricas.

## MANTENIMIENTO

 CUALQUIER INTERVENCIÓN DE MANTENIMIENTO DEBE SER EFECTUADO CON EL INTERRUPTOR DESCONECTADO Y SÓLO POR PERSONAL CUALIFICADO

- En condiciones de un normal empleo, la electrobomba no necesita de ningún mantenimiento.
- La electrobomba está dotada de un protector térmico amperométrico a rearmado manual. En caso de intervención del mismo quitar la alimentación y verificar la causa del mal funcionamiento. Esperar 5 minutos antes de restablecer la alimentación.
- En caso de mal funcionamiento, con interruptor desconectado, desconectar la electrobomba de la red eléctrica, primero desconectando los cables de las fases y por último el cable a tierra amarillo/verde.
- Contactar el Servicio de Asistencia Técnica, comunicando los siguientes datos:
  - Modelo de la electrobomba;
  - Fecha de compra;
  - Fecha de instalación;
  - Indicaciones detalladas de una eventual o defecto.

## GARANTÍA

La garantía sobre los productos se establece por un periodo de 24 meses desde la fecha de entrega o compra del producto. La fecha deberá ser comprobada por el documento de entrega o factura del vendedor. De no poseer tal documentación los 24 meses serán calculados desde la data de producción (mes/año) presente en el producto. La garantía sólo cubre la sustitución o reparación, en nuestra fábrica, de los productos o componentes de los mismos que resulten defectuosos. No se contemplará la posibilidad de indemnización. La garantía no cubre aquellos desperfectos derivados de una errónea conexión, inadecuada protección, instalación defectuosa, corrosiones o abrasiones de diferente naturaleza, debidas a la extracción del líquido y a no respetar las limitaciones de uso o empleo indicadas en el manual de instrucciones que acompaña a cada bomba. No quedará tampoco establecida la garantía en caso de que los productos sean desmontados, reparados o manipulados por personal no autorizado.

## EXQUEMA DE CONEXION

- 2) Marron
- 3) Gris
- 4) Negro
- 5) Amarillo/Verde
- 6) Marcha
- 7) Arranque
- 8) Flotador
- 9) Condensador
- 12) Blanco
- 15) Capsula
- 18) Azul
- 19) Protector térmico amperométrico (excepto Sem190)

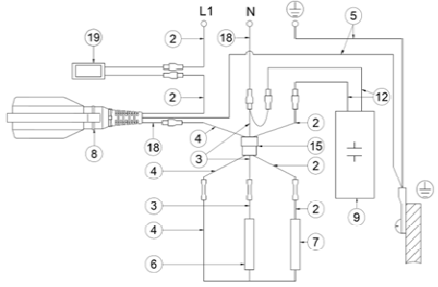

Fig.1

# DEUTSCH

## VORWORT





Wir bedanken uns, dass Sie unseren Produkten den Vorzug gegeben haben. Um die Zuverlässigkeit und Sicherheit unserer Elektropumpen zu garantieren, empfehlen wir Ihnen diese Gebrauchsanleitung aufmerksam durchzulesen.

Bewahren Sie dieses Handbuch gut auf, um es auch in der Zukunft nutzen zu können.

**Beachten Sie bitte vor jedem Schritt die Gebrauchsanleitung.**

Die Elektropumpen werden komplett verpackt in einem Karton inkl. Gebrauchsanleitung und angebrachtem Typenschild ausgeliefert. Die Pumpen sind ausgerüstet mit Kondensator und einem Thermo-Überlastungsschutz, welcher, einmal ausgelöst, manuell zurückgesetzt werden muss.

## SYMBOLE

-  **GEFAHR** Stromschlag.
-  **GEFAHR** Sehr Große Gefahr für Personen und/oder Geräte.
-  **VERBOTEN** Verletzungsgefahr.
-  **NWEISUNG** Beschädigungsgefahr der Elektropumpe oder der Anlage.

## ALLGEMEINE SICHERHEITSNORMEN

 - Für die Installation und Wartung nur Schutzgeräte die der EWG-Richtlinie 89/656 entsprechen, verwenden.



-  - Die Elektropumpe darf auf keinen Fall am Kabel gehoben bzw. getragen werden.
- Die Elektropumpe darf nicht in Schwimmbecken, Badeteichen usw verwendet werden.
- Die Elektropumpe ist nicht geeignet um gefährliche Flüssigkeiten (giftige, entzündbare Flüssigkeiten, usw.) zu pumpen.
- Bei der Montage und Wartung nicht alleine arbeiten.
- Bewegen Sie die Elektropumpe nicht, wenn sie in Betrieb ist oder mit der Anlage elektrisch verbunden ist.
- Der Motor kann ungiftige Kühlluftflüssigkeit enthalten, falls diese austritt, empfehlen wir diese sofort zu entfernen.

 - Das Laufrad ist ein Gegenstand Organ in Bewegung , bringen Sie nicht die Hände oder andere Gegenstände in die Nähe des Eingangs oder Ausgangs der zu pumpenden Flüssigkeit.

 Achtung! Wenn die elektrische Pumpe auf dem Boden steht, ist sie instabil und könnte umstürzen.

## BETRIEBSLEISTUNG

- Elektrische Pumpen werden verwendet um Regenwasser und Grauwasser aus Keller und Garagen, um Wasser aus Pools und Brunnen zu fördern; bzw. für Bewässerung ohne faserige Bestandteile( 190-320-465 Serie).
- Elektrische Pumpen werden verwendet um Abwasser und Fäkalien aus Klärgruben zu befördern, Regenwasser abzupumpen, bzw. Flüssigkeiten, die Feststoffe und Fasern enthalten zu pumpen (265-290-390-490-262-635 Serie).
- max. Eintauchtiefe: 20 m.
- max. Starts pro Stunde: 40
- Max. Temperatur der zu pumpenden Flüssigkeit: 50°C Dauerbetrieb S1;

 -Kein horizontaler Einbau.

## GERÄUSCH

- Der Geräuschpegel ist niedriger als 70dB(A).

## EINBAU

 DAS QUALIFIZIERTE FACHPERSONAL SOLLTE SICH IMMER BEWUSST SEIN, DAß DIE MONTAGE EINE POTENZIELL GEFÄHRLICHE UND RISKANTE ARBEIT DARSTELLT

- MONTAGE EINE POTENZIELL GEFÄHRLICHE UND RISKANTE ARBEIT DARSTELLT
- SEMISOM 290, 390, 490 können auf Anfrage mit Gleitschiene installiert werden.
- Nehmen Sie die Elektropumpe nur in der fertigen Anlage in Betrieb. Auf keinen Fall darf die Pumpe trocken in Betrieb genommen werden
- Vergewissern Sie sich vor Installation der Pumpe, daß das Anschlusskabel nicht an der Stromversorgung angeschlossen ist, daß es geerdet, intakt und nicht durch Schnitte oder Stauchungen beschädigt ist.
- Schrauben Sie das Wasserrohr in den Druckabgang der Pumpe.
- Installieren Sie ein Rückschlagventil 50 cm oberhalb des Druckabgangs der Pumpe
- Befestigen Sie das Anschlusskabel ca. alle 3 m am Druckrohr.
- Bei Pumpen mit Schwimmerschalter ist sicherzustellen daß sich der Schwimmer frei in die EIN-und AUS Stellung bewegen kann. Der Schwimmer ist werkseitig auf der Position, um ein Mindestmaß an Flüssigkeit in AUS-Stellung zu gewährleisten.
- In Versionen ohne Schwimmer ist es ratsam, entsprechende Überwachungsgeräte zu installieren, um einen Trockenlauf zu verhindern.

## ELEKTRISCHER ANSCHLUSS

 DAS QUALIFIZIERTE FACHPERSONAL SOLLTE SICH IMMER BEWUSST SEIN, DAß DIE MONTAGE EINE POTENZIELL GEFÄHRLICHE UND RISKANTE ARBEIT DARSTELLT

- Die Pumpen sind ausgerüstet mit einem Thermo-Überlastungsschutz, welcher, einmal ausgelöst, manuell zurückgesetzt werden muss (Abb.1)
- Vergewissern Sie sich, dass die Versorgungsleitung mit einem magnetischen Überstromschutzschalter mit ausreichender Trennkraft ausgestattet ist. Der Differenzstrom soll 30 mA nicht überschreiten.
- Die Versorgungsleitung muss mit einem Trennschutz ausgestattet sein dessen Kontakte in geöffnetem Zustand einen Mindestabstabs von 3 mm.
- Sicherungen müssen auf jeder einzelnen Phase installiert sein.
- Schliessen Sie zuerst die grün-gelbe, dann die anderen Leitungen an.
- Vergewissern Sie sich daß die Spannung, Frequenz und Ampere die selben wie auf dem Typenschild angegeben sind.

 Es wird dringend empfohlen, periodisch die korrekte Funktion aller elektrischen Schutzmaßnahmen zu überprüfen

## KUNDENDIENST

 JEGLICHE WARTUNGSRBEIT MUSS BEI GETRENNTER NETZVERBINDUNG STATTFINDEN UND DARF NUR VON QUALIFIZIERTEM FACHPERSONAL DURCHFÜHRT WERDEN

- Bei Betrieb unter normalen Umständen ist keine spezielle Wartung erforderlich.
- Die Pumpen sind ausgerüstet mit einem Thermo-Überlastungsschutz, welcher, einmal ausgelöst, manuell zurückgesetzt werden muss. In diesem Fall, Stromzufuhr unterbrechen und die Ursache für die Auslösung prüfen. Vor dem erneuten Anschalten 5 Minuten warten.
- Im Falle eines Defekts schalten Sie den Hauptschalter auf AUS und lösen das Stromkabel. Erst die einfarbigen Drähte , dann den grün-gelben.
- Kontaktieren Sie umgehend Hilfe und geben folgende Informationen bekannt.
  - Pumpenmodell,
  - Einkaufsdatum;
  - Betriebsstunden;
  - Details der Installation bzw. des Fehlers/Defektes.

## GARANTIE

Ab dem Zeitpunkt der Lieferung an den Verbraucher gewähren wir auf unsere Produkte 24 Monate Garantie. Beleg/ Dokument für den Zeitpunkt der Lieferung ist Lieferschein oder Rechnung, ausgestellt durch den Verkäufer/ Händler. Ohne diese entsprechenden Belege beginnt die Frist von 24-Monaten-Garantie ab dem Zeitpunkt der Herstellung des Produkts (Monat/ Jahr), welche eindeutig auf dem Produkt selbst gekennzeichnet ist. Die Garantieleistung ist limitiert auf Austausch oder Reparatur, unter der Voraussetzung, dass die Produkte oder Ersatzteile tatsächlich defekt sind. Dies schließt die Möglichkeit eine Entschädigung bzw. einen Schadenersatz zu fordern nicht ein. Die Garantieleistung beinhaltet keine Defekte, die aus folgenden Fehlbehandlungen resultieren: falsche elektrische Verbindungen, Sicherheitsmängel, falsche Montage, Mangel an Sorgfalt in der Ausführung am System oder am Material, irgendeine Art von Rost oder Abnutzung verursacht durch das zu pumpende Medium, oder ein Nichtbeachten der Gebrauchsanweisung. Die Garantie ist nicht gerechtfertigt in den Fällen, wo eine nicht autorisierte Person das Gerät auseinander nimmt, repariert oder umändert.

## VERDRÄHTUNGSPLAN

- 2) Braun
- 3) Grau
- 4) Schwarz
- 5) Gelb/Grün
- 6) Gang
- 7) Anlassen
- 8) Schwimmer
- 9) Kondensator
- 12) Weiß
- 15) Kapsel
- 18) Blau
- 19)Thermo-Überlastungsschutz (ohne Sem190)





Abb.1

## ENTSORGUNG

 Dieses Produkt darf nicht zusammen mit dem normalen Hausmüll entsorgt werden. Weitere Informationen unter <http://search.bbc.it/RAEE.asp>

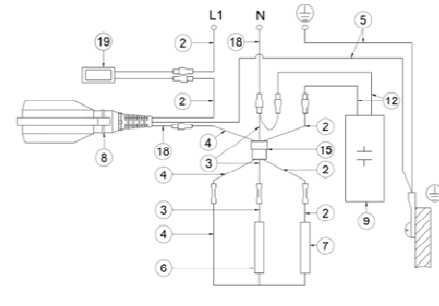
 **ELIMINATION**  
Ne pas jeter le produit avec les ordures ménagères.  
Pour tout autre renseignement, voir <http://search.bbc.it/RAEE.asp>

 **DESMANTELIAMIENTO**  
Este producto no se debe eliminar junto con el resto de residuos domésticos.  
Para más información, visite <http://search.bbc.it/RAEE.asp>