

Made in Italy

2021

CATALOGUE
PRODUITS

 **BBC**
ELETTROPOMPE®

BBC underwater world



Made in Italy



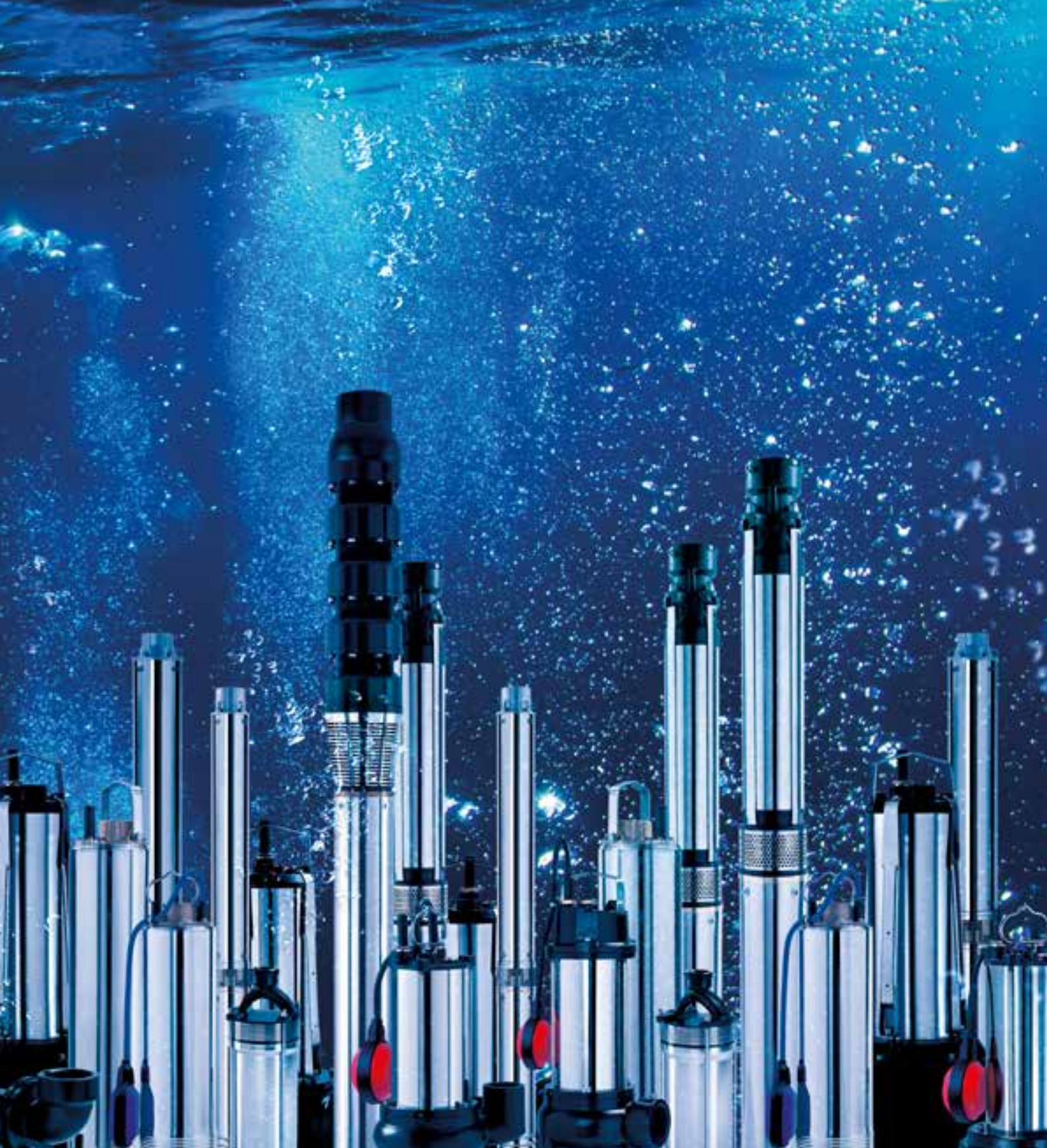

La société a été fondée en **1959** avec l'objectif de concevoir, fabriquer et commercialiser des électropompes efficaces et fiables qui peuvent résister aux conditions de travail les plus exigeantes. L'expérience au cours de cette longue période est quotidiennement dédiée à la recherche de matériaux, fournisseurs, techniques de fabrication et de montage nécessaires pour maintenir un haut

niveau de qualité. L'application équilibrée des principes d'innovation et de tradition, combinée à l'utilisation de composants de fiabilité éprouvée, permet à nos produits d'être appréciés dans des domaines et des marchés les plus divers.

Le parcours de croissance et de consolidation structurelle a été

marqué par un moment important comme la certification du système de management de la qualité selon les normes **UNI EN ISO 9001** obtenue en 1997; l'acceptation volontaire des normes internationales de gestion de la qualité a été interprétée par l'organisation comme un progrès naturel vers une amélioration continue.

Eau claire

p.6

**Electropompes immergées
TURBOSOM**
pour forages 6"



p.66

**Electropompes immergées
pour forages 8"**



p.10

**Electropompes immergées
SR**
Pour bâches et citernes



p.76

**Electropompes de surface
CMO**
horizontales multicellulaires



p.34

**Electropompes immergées
IDROSOM**
pour forages 4"



p.80

**Electropompes de surface
CV**
verticales multicellulaires



p.48

**Electropompes immergées
IDROSAND**
pour forages 6"



p.94

**Groupes de surpression
automatiques**



Photovoltaïque

p.148

**Stations de pompage
photovoltaïques
ECOSOM**



p.154

**Stations de pompage
photovoltaïques
IDROSOLAR**



Relevage

p.100

NEW Electropompes immergées
DOMOSOM
pour eaux chargées
domestiques



p.128

Electropompes immergées
SEMISOM GR
pour eaux chargées avec
dilacérateur



p.104

Electropompes immergées
SEMISOM
pour eaux usées



p.132

Electropompes immergées
SEMISOM /50 - /65
pour eaux chargées



p.112

Electropompes immergées
SEMISOM
pour eaux chargées



p.140

Electropompes immergées
SEMISOM /80
pour eaux chargées



Produits connexes

p.160

Stations de relevage
SEMIBOX
pour eaux chargées



p.162

Panneaux de protection
et contrôle



p.168

Accessoires



p.170

Pertes de charge Choix des
câbles

Eau claire





TURBOSOM 6"



Electropompes immergées à turbine périphériques TURBOSOM pour forages 6"



APPLICATIONS

Electropompes immergées monocellulaires pour installations en milieu domestique. Conviennent pour le pompage d'eau propre de puits (avec quantité de sable n'excédant pas 20 g/m³). Elles sont conseillées pour la surpression de systèmes hydrauliques domestiques et petits arrosages.

CARACTÉRISTIQUES D'UTILISATION

	TURBOSOM 57	TURBOSOM 77
Indice de protection	IP68	
Service	Continu S1	
Profondeur maximum d'immersion (m)	40	20
Nombre maximum de démarrages horaires	40	
Température maximum du liquide pompé (°C)	50	
PH du liquide pompé	6 - 10	
Quantité maximum de sable (g/m ³)	20	
Utilisation avec variateur de vitesse	Versions triphasées seules	
Installables en position horizontale		

FONCTIONNEMENT

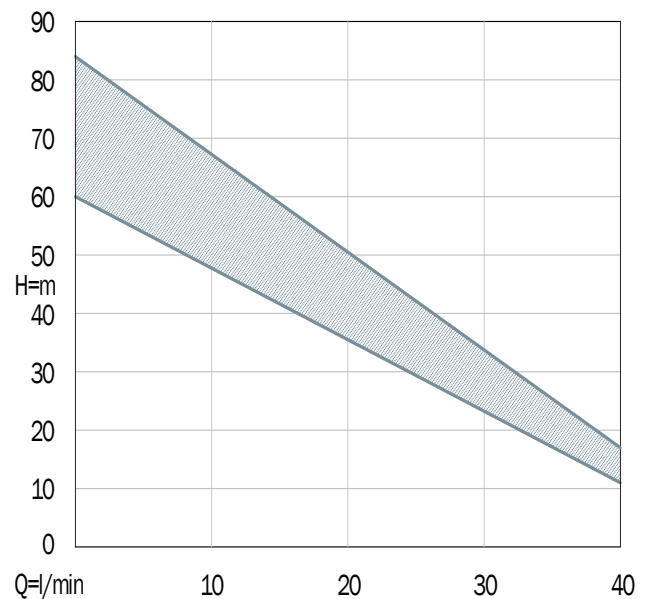

CONSTRUCTION

Pompe à turbine volumétrique périphérique

Moteur asynchrone en courant alternatif, rebobinable, avec rotor en court-circuit et à bain de liquide réfrigérant. Classe d'isolement F

Kit câble avec résine pour prévenir les éventuelles infiltrations d'eau dans le moteur

MATERIELS

Chemise moteur et tirants	Acier inoxydable AISI304
Arbre	Acier inoxydable AISI420B
Turbine et visserie	Laiton OT58
Refoulement, corps et base moteur	Fonte mécanique EN GJL-250
Bagues d'étanchéité	Caoutchouc NBR
Elastomères	Caoutchouc NBR
Câble	Néoprène H07RN8-F

Electropompes immergées à turbine périphériques TURBOSOM pour forages 6"

CARACTÉRISTIQUES HYDRAULIQUES - 2 pôles 50 Hz

Turbine périphérique 	Code	Version		P2				DNM (GAS)	Q m³/h l/min	Débit							Dimensions (mm)			Poids kg
				hp	kW	A	µF			0	0,36	0,72	1,08	1,5	1,8	2,4	A	B	C	
										0	6	12	18	25	30	40				
TURBOSOM 57	TM057	230 V	Monophasé	0,75	0,55	3,8	16	1"	H (m)	60	54	48	40	31	25	11	334	236	136	12,6
	TT057	400 V	Triphasé			1,6														
TURBOSOM 77	TM077	230 V	Monophasé	1	0,75	6	20	1"	H (m)	84	75	66	56	44	35	17	349	251	136	14
	TT077	400 V	Triphasé			2,3														

FOURNIES AVEC

10 mètres câble d'alimentation



Coffret de démarrage contenant condensateur
et protecteur thermique unipolaire
(version monophasée)



OPTIONS

20 mt câble d'alimentation



30 mt câble d'alimentation

ACCESSOIRES

Code	Description
020811..	Démarrateur direct électromécanique triphasé QT MT

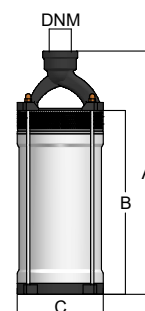

COURBES DE PERFORMANCE - 2 pôles 50 Hz

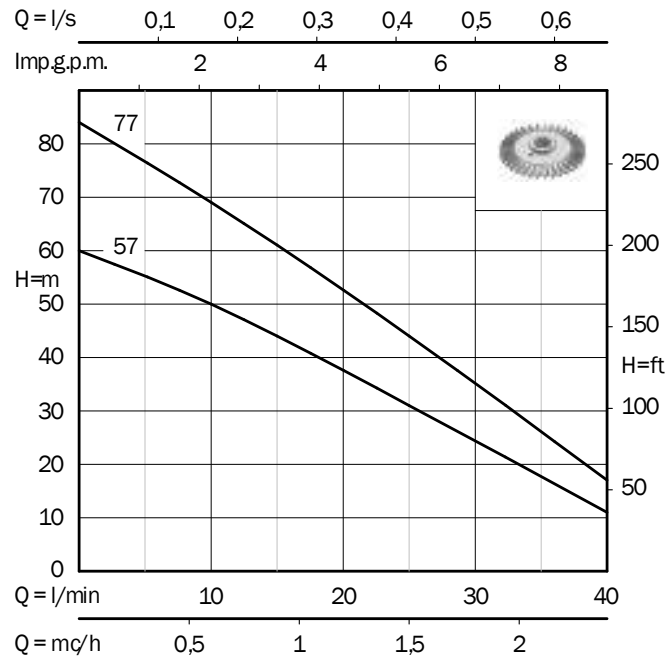

SR



Electropompes immergées SR

pour bâches et citernes



APPLICATIONS

Electropompes immergées monobloc et multicellulaires pour installations en milieu domestique, agricole, civil et industriel. La possibilité d'aspirer des liquides jusqu'à quelques centimètres du fond, rend ces électropompes particulièrement indiquées pour mouvoir des eaux claires contenues en citernes ou cuves pour la récupération d'eau pluviale (en combinaison avec le socle d'aspiration, disponible comme accessoire).

Les séries /80, /100, /140, /200 et /300 sont certifiées pour le pompage d'eau potable.

Les séries /230, /330, /400 et /700 sont conçues pour utilisations plus professionnelles, particulièrement sévères; en plus, elles peuvent pomper des eaux contenant du sable jusqu'à 300 g/m³.

La série /80, alimentée en courant continu 24V, est utilisable avec les stations de pompage photovoltaïques ECOSOM.

CONSTRUCTION

Série SR 100 - 140: moteur à sec asynchrone, rebobinable, courant alternatif, avec rotor en court-circuit, classe d'isolement F

Série SR 200 - 300: moteur asynchrone, rebobinable, courant alternatif, à bain de liquide réfrigérant avec rotor en court-circuit. Classe d'isolement F. Chambre à huile pour lubrification roulement côté partie hydraulique

Série SR 230 - 330 - 400 - 700: moteur asynchrone en courant alternatif, rebobinable, avec rotor en court-circuit et à bain de liquide réfrigérant. Classe d'isolement F

Série SR 80: moteur en sec 24 V DC à aimant permanent

Kit câble avec résine pour prévenir les éventuelles infiltrations d'eau dans le moteur

FONCTIONNEMENT

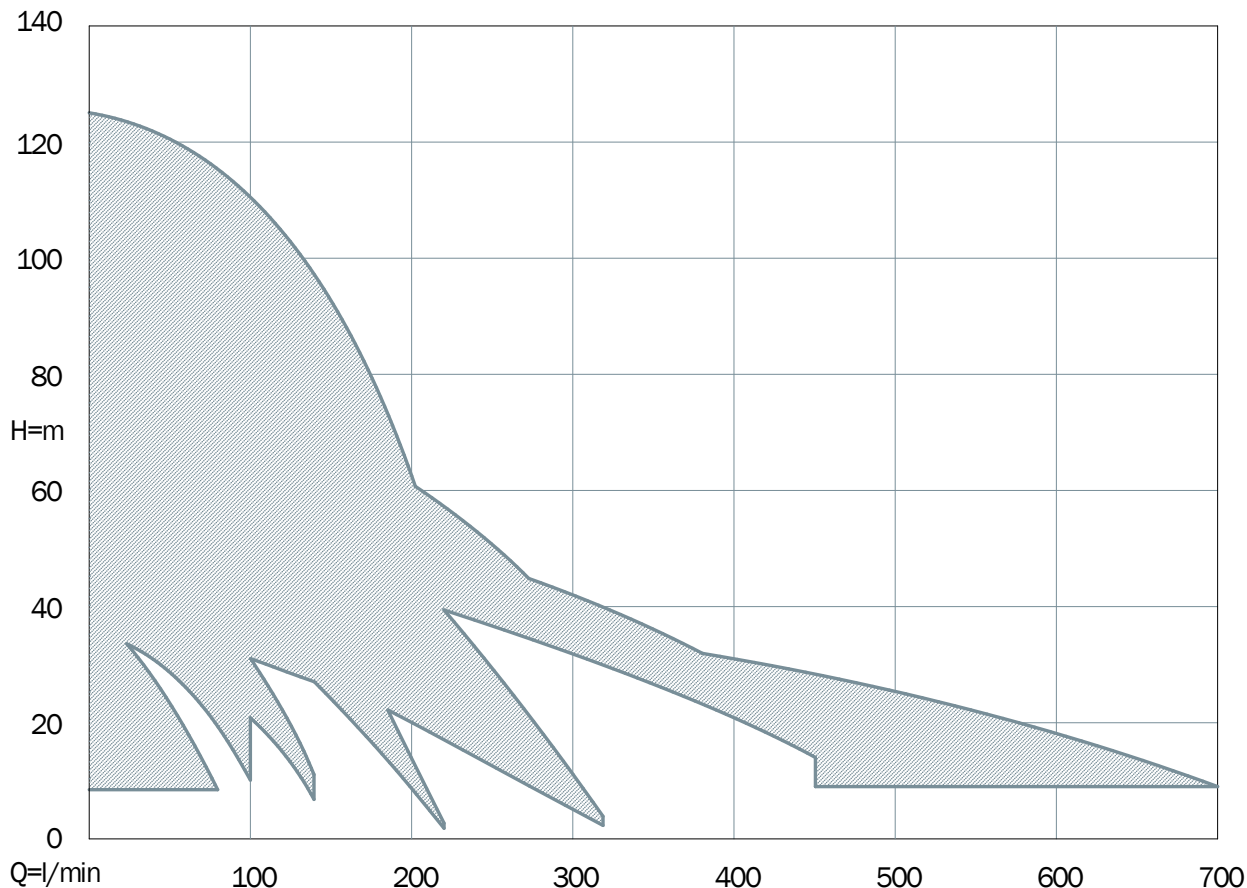

Electropompes immergées SR

pour bâches et citernes



Cette importante certification, délivrée par un laboratoire habilité par le Ministère de la Santé français, atteste que les électropompes SRM SRT série /100 et /140 /200 /300 peuvent être utilisées pour le pompage d'eau potable.

CARACTÉRISTIQUES D'UTILISATION

	SR		
	/100	/140	/80
Indice de protection	IP68		
Service	Continu S1		Utilisation limitée S2 (60 minutes)
Niveau minimum du liquide à pomper (mm)	100		
Profondeur maximum d'immersion (m)	30		
Nombre maxi de démarrages horaires	40		
Température maxi du liquide à pomper (°C)	50	45	
PH du liquide à pomper	6 - 10		
Quantité maxi de sable (g/m ³)	50		
Utilisation avec variateur de vitesse	Versions triphasées seules		
Non installables en position horizontale			

MATERIELS

	SR		
	/100	/140	/80
Corps de refoulement, corps moteur et corps principal	Laiton OT58		
Chemise moteur, tirants, poignée et visserie	Acier inoxydable AISI304		
Arbre	Acier inoxydable AISI420B		
Turbines et diffuseurs	Noryl® renforcée avec fibre de verre, certifié pour l'eau potable et bagues d'usure en acier inox AISI304		
Pied	Acier inoxydable AISI304		
Garniture mécanique	Carbure de silice et Alumine		
Elastomères	Caoutchouc NBR		
Câble	PVC ACS AD8 (pour immersion permanent en eau potable)		Twin Batt

CARACTÉRISTIQUES D' UTILISATION

	SR					
	/200	/300	/230	/330	/400	/700
Indice de protection	IP68					
Service	Continu S1					
Niveau minimum du liquide à pomper (mm)	150	100			120	
Profondeur maximum d'immersion (m)	20	30				
Nombre maxi de démarrages horaires	40	30				
Température maxi du liquide à pomper (°C)	40					
PH du liquide à pomper	6 - 10					
Quantité maxi de sable (g/m ³)	50	200		300		
Utilisation avec variateur de vitesse	Versions triphasées seules					
Non installables en position horizontale						

MATERIELS

	SR					
	/200	/300	/230	/330	/400	/700
Corps de refoulement, corps moteur et corps principal	Laiton OT58		Fonte mécanique EN GJL-250			
Chemise moteur, tirants, poignée et visserie	Acier inoxydable AISI304					
Arbre	Acier inoxydable AISI420B		Acier inoxydable AISI420B - AISI303			
Turbines et diffuseurs	Noryl® renforcée avec fibre de verre, certifié pour l'eau potable et bagues d'usure en acier inox AISI304					
Corps des diffuseurs					Fonte mécanique EN GJL-200	
Bagues diffuseurs					Caoutchouc anti-sable	
Palier de support arbre			Desmopan® avec élément rotatif en Laiton chromé			
Pied	ABS		Fonte mécanique EN GJL-250			
Garniture mécanique	Graphite et alumine					
Elastomères	Caoutchouc NBR					
Câble	PVC ACS AD8 (pour immersion permanent en eau potable)					

Electropompes immergées SR

pour bâches et citernes



CARACTÉRISTIQUES HYDRAULIQUES - 24 V Courant continu

Turbine radiale 	P2		24 V DC			DNM (GAS)	Q	Débit										
	hp	kW	A					m ³ /h	0	0,36	0,6	1,2	1,8	2,4	3	3,6	4,2	4,8
							l/min	0	6	10	20	30	40	50	60	70	80	
SERIE 80																		
SR 4/80	0,75	0,55	28			1"¼	H (m)	40	38	37	34	30	26	21	17	11	7	

CARACTÉRISTIQUES HYDRAULIQUES - 2 pôles 50 Hz

Turbine radiale 	P2		1~230 V		3~400 V		DNM (GAS)	Q	Débit												
	hp	kW	A	µF	A	m ³ /h			0	1,2	2,4	3	3,6	4,2	4,8	5,4	6	6,6	7,2	7,8	8,4
								l/min	0	20	40	50	60	70	80	90	100	110	120	130	140
SERIE 100																					
SR 3/100	0,7	0,5	4,2	16		1"¼	H (m)	35	33	30	28	25	22	18	14	9					
SR 4/100	0,9	0,65	5	16	2	1"¼		46	44	39	36	32	28	23	18	11					
SR 5/100	1,1	0,8	6,6	20	2,5	1"¼		58	55	49	46	40	36	29	23	15					
SR 6/100	1,3	0,95	7,3	25	2,9	1"¼		69	64	58	54	49	42	35	26	17					
SR 7/100	1,6	1,2	8,7	31,5	3,2	1"¼		80	75	68	62	56	48	40	30	20					
SERIE 140																					
SR 4/140	1	0,75	5,7	16	2,2	1"¼	H (m)	41	38	35	33	31	29	26	23	20	17	14	10	6	
SR 5/140	1,3	0,95	7,4	20	2,8	1"¼		51	48	44	41	38	35	32	29	25	21	17	13	8	
SR 6/140	1,6	1,2	8,3	25	3,2	1"¼		62	57	52	49	46	42	38	34	30	25	20	15	10	

CARACTÉRISTIQUES HYDRAULIQUES - 2 pôles 50 Hz

Turbine radiale 	P2		1~230 V		3~400 V		DNM (GAS)	Q		Débit												
	hp	kW	A	µF	A	m³/h		l/min	0	1,2	3,6	6	8,4	11,4	13,2	14,4	15,6	16,8	18	19,2	24	27
									0	20	60	100	140	190	220	240	260	280	300	320	400	450
SERIE 200																						
SR 3/200	1,5	1,1	8	40	3	2"	H (m)	51	49	43	35	26	11	0,5								
SR 4/200	2	1,5	10	45	3,5	2"		68	65	57	47	35	15	1								
SR 5/200	3	2,2			5	2"		86	81	71	59	43	19	1,5								
SERIE 230																						
SR 11/230	4	3			8	2"	H (m)	103			91	79	55	39								
SR 13/230	5,5	4			10	2"		125			111	94	66	44								
SERIE 300																						
SR 2/300	1,5	1,1	8	40	3	2"	H (m)	36		33	30	26	19	16	13	10	7	4	1			
SR 3/300	2	1,5	10	45	3,5	2"		53		49	44	38	28,5	24	20	15	11	6,5	1,5			
SR 4/300	3	2,2			5	2"		71		64	58	51	38	32	26	20	15	8,5	2			
SR 5/300	4	3			7	2"		89		81	74	64	48	40	33	25	18	11	2,5			
SERIE 330																						
SR 9/330	5,5	4			10	2"	H (m)	89					67	58	53	47	41	34	27			
SERIE 400																						
SR 4/400	4	3			8	2"	H (m)	50					41	39	36	35	32	31	29	20	14	
SR 5/400	5,5	4			10	2"		64						52	50	48	46	43	42	39	29	20
Turbine semi-axiale 																						
	P2		3~400 V			DNM (GAS)	Q		Débit													
	hp	kW	A		A		m³/h	l/min	0	1,2	3,6	6	8,4	13,2	15,6	18	19,2	24	27	33	36	42
									0	20	60	100	140	220	260	300	320	400	450	550	600	700
SERIE 700																						
SR 3/700	5,5	4		10		2"	H (m)	41							35	34,5	31	28	22	18	9	

Electropompes immergées SR série 80

pour bâches et citernes

CARACTÉRISTIQUES - 24 V Courant continu

Turbine radiale 	Code	Version		P2		P1	A	Performances		DNM (GAS)	Dimensions (mm)			Poids
				hp	kW	kW		l/min	m		A	B	C	kg
SR 4/80	RF80/04/1	24 V	DC	0,75	0,55	0,67	28	6 - 30 - 80	38 - 30 - 7	1"¼	500	100	130	10,2



P1: Puissance absorbée - P2: Puissance nominale

FOURNIE AVEC

5 mètres câble d'alimentation

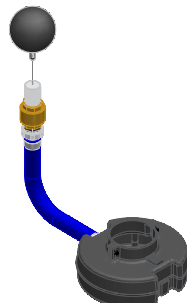

ACCESSOIRES

Code	Description
03710037	Socle d'aspiration livré avec tuyau, clapet de retenue, crépine et flotteur 
02076100	Démarrateur Direct électromécanique Courant continu QDC 

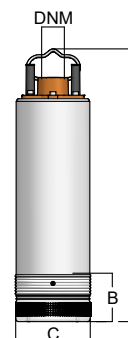

COURBES DE PERFORMANCE - 24 V Courant continu

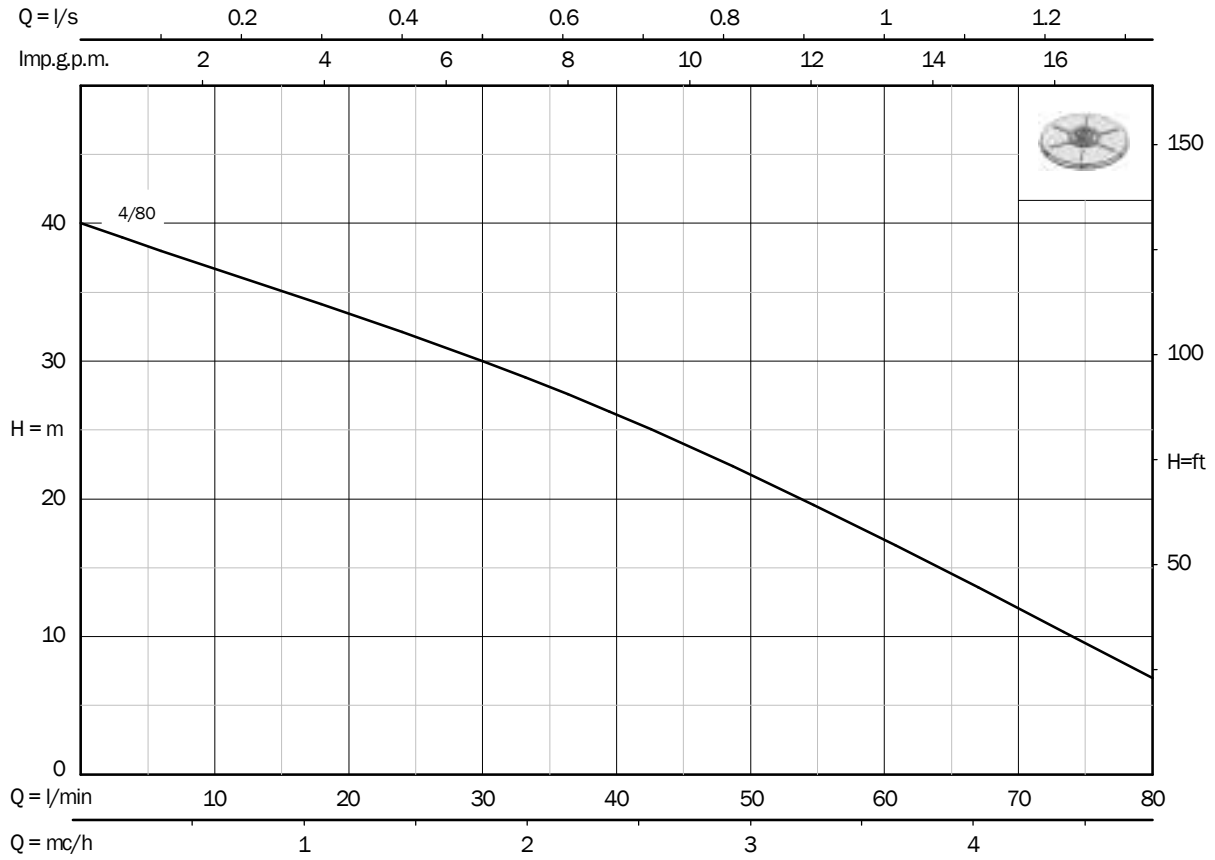

Exemple d'installation d'un socle d'aspiration en surface

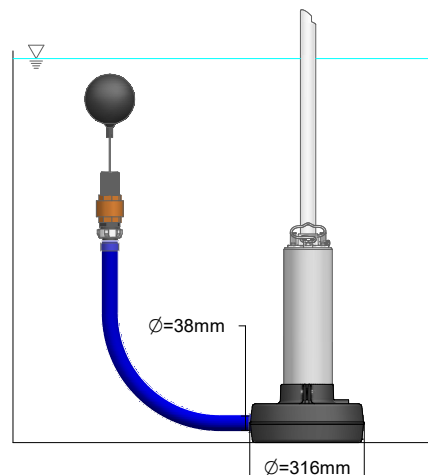

Electropompes immergées SR série 100

pour bâches et citernes

CARACTÉRISTIQUES - 2 pôles 50 Hz

Turbine radiale 	Code	Version		P2		A	Performances		DNM (GAS)	Dimensions (mm)			Poids kg
				hp	kW		l/min	m		A	B	C	
SR 3/100	RM100/03/2	230 V	Monophasé	0,7	0,5	4,2	20 - 50 - 100	33 - 28 - 9	1"¼	437	100	130	11,3
	RM100/03+G/2	230 V	Mono + Fl.										11,5
SR 4/100	RM100/04/2	230 V	Monophasé	0,9	0,65	5	20 - 50 - 100	44 - 36 - 11	1"¼	461	100	130	11,5
	RM100/04+G/2	230 V	Mono + Fl.										11,7
	RT100/04/1	400 V	Triphasé			2							11,5
SR 5/100	RM100/05/2	230 V	Monophasé	1,1	0,8	6,6	20 - 50 - 100	55 - 46 - 15	1"¼	500	100	130	12,8
	RM100/05+G/2	230 V	Mono + Fl.										13
	RT100/05/1	400 V	Triphasé			2,5							12,8
SR 6/100	RM100/06/2	230 V	Monophasé	1,3	0,95	7,3	20 - 50 - 100	64 - 54 - 17	1"¼	544	100	130	14,5
	RM100/06+G/2	230 V	Mono + Fl.										14,7
	RT100/06/1	400 V	Triphasé			2,9							14,5
SR 7/100	RM100/07/2	230 V	Monophasé	1,6	1,2	8,7	20 - 50 - 100	75 - 62 - 20	1"¼	588	100	130	16,5
	RM100/07+G/2	230 V	Mono + Fl.										16,7
	RT100/07/1	400 V	Triphasé			3,2							16,5

FOURNIES AVEC

10 mètres câble d'alimentation



Condensateur (versions monophasées)



Protection thermo-ampérométrique
à réarmement manuel intégré
(versions monophasées)



OPTIONS

20 mètres câble

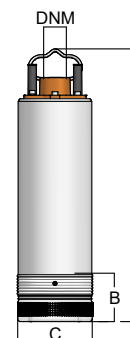

30 mètres câble

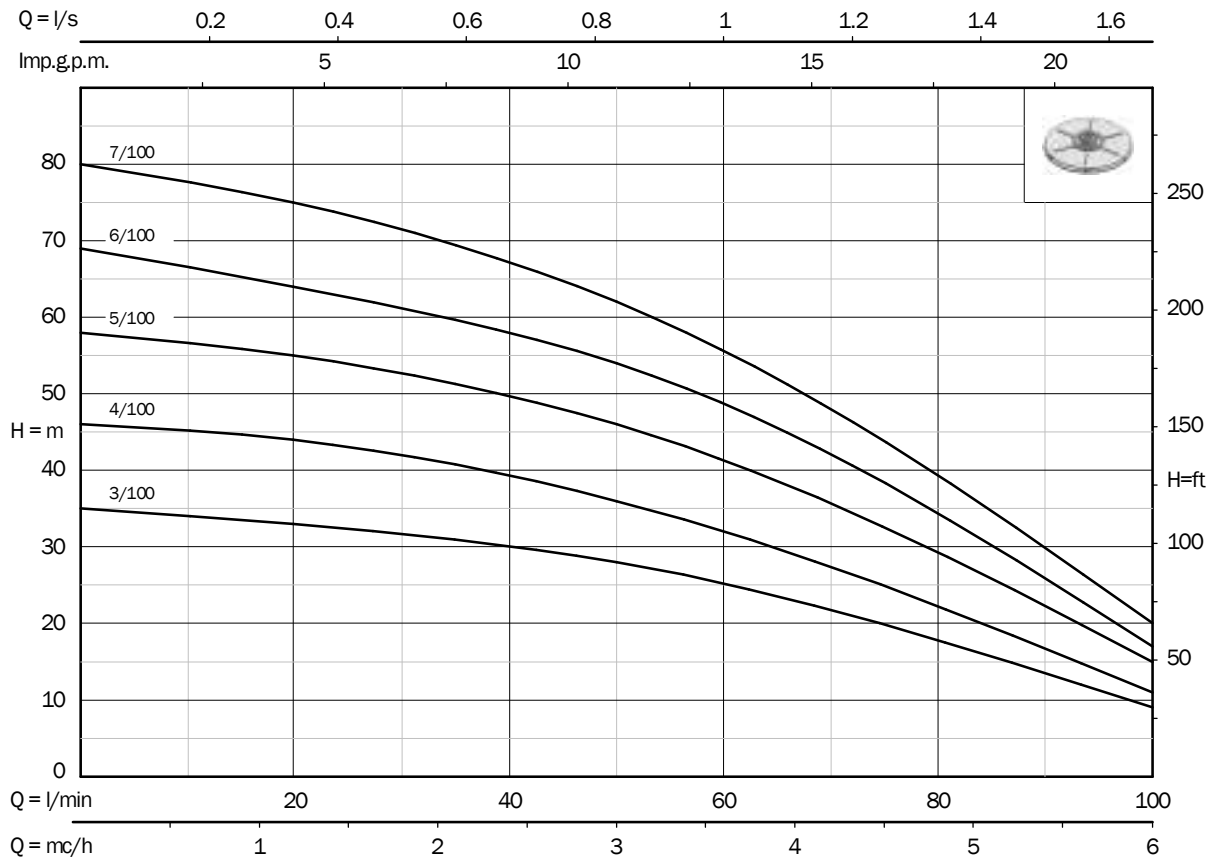

COURBES DE PERFORMANCE - 2 pôles 50 Hz

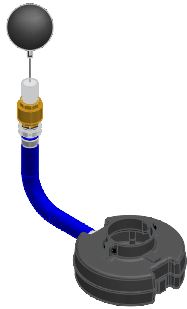

ACCESSOIRES

Code	Description
03710037	 <p>Socle d'aspiration livré avec tuyau, clapet de retenue, crépine et flotteur</p>
020690..	 <p>Démarrateur direct monophasé QM PT équipé d'un interrupteur thermique bipolaire lumineux avec entrée pour le branchement du condensateur</p>
020811..	 <p>Démarrateur direct électromécanique triphasé QT MT</p>

Exemple d'installation d'un socle d'aspiration en surface

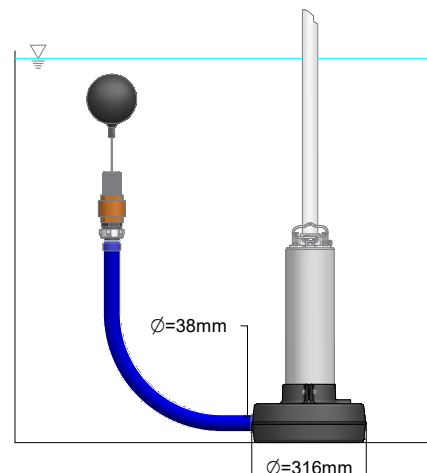

Electropompes immergées SR série 140

pour bâches et citernes

CARACTÉRISTIQUES - 2 pôles 50 Hz

Turbine radiale 	Code	Version		P2		A	Performances		DNM (GAS)	Dimensions (mm)			Poids kg
				hp	kW		l/min	m		A	B	C	
SR 4/140	RM140/04/2	230 V	Monophasé	1	0,75	5,7	20 - 90 - 140	38 - 23 - 6	1"1/4	461	100	130	11,6
	RM140/04+G/2	230 V	Mono + Fl.			2,2							11,8
	RT140/04/1	400 V	Triphasé			2,2							11,6
SR 5/140	RM140/05/2	230 V	Monophasé	1,3	0,95	7,4	20 - 90 - 140	48 - 29 - 8	1"1/4	500	100	130	13,2
	RM140/05+G/2	230 V	Mono + Fl.			2,8							13,4
	RT140/05/1	400 V	Triphasé			2,8							13,2
SR 6/140	RM140/06/2	230 V	Monophasé	1,6	1,2	8,3	20 - 90 - 140	57 - 34 - 10	1"1/4	544	100	130	14,6
	RM140/06+G/2	230 V	Mono + Fl.			3,2							14,8
	RT140/06/1	400 V	Triphasé			3,2							14,6

FOURNIES AVEC

10 mètres câble d'alimentation



Condensateur (versions monophasées)



Protection thermo-ampérométrique
à réarmement manuel intégré
(versions monophasées)



OPTIONS

20 mètres câble

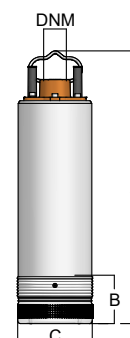

30 mètres câble

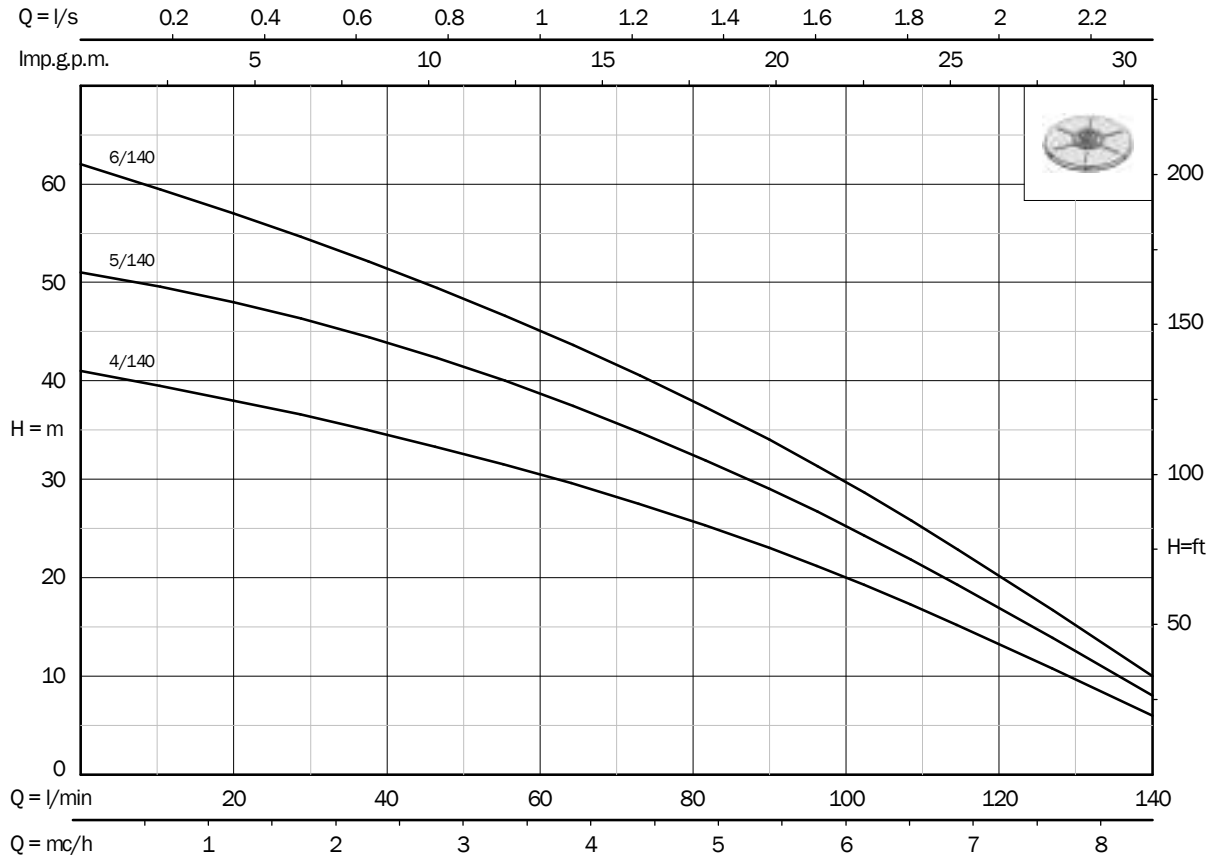

COURBES DE PERFORMANCE - 2 pôles 50 Hz

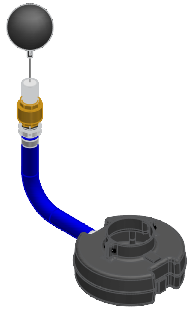

ACCESSOIRES

Code	Description
03710037	 <p>Socle d'aspiration livré avec tuyau, clapet de retenue, crépine et flotteur</p>
020690..	 <p>Démarrateur direct monophasé QM PT équipé d'un interrupteur thermique bipolaire lumineux avec entrée pour le branchement du condensateur</p>
020811..	 <p>Démarrateur direct électromécanique triphasé QT MT</p>

Exemple d'installation d'un socle d'aspiration en surface

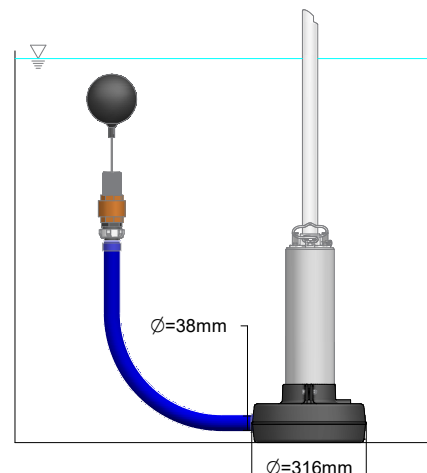

Electropompes immergées SR série 200

pour bâches et citernes

CARACTÉRISTIQUES - 2 pôles 50 Hz

Turbine radiale 	Code	Version		P2		A	Performances		DNM (GAS)	Dimensions (mm)			Poids kg
				hp	kW		l/min	m		A	B	C	
SR 3/200	RM200/03	230 V	Monophasé	1,5	1,1	8	20 - 140 - 220	49 - 26 - 0,5	2"	639	150	145	21,2
	RT200/03	400 V	Triphasé			3							20,4
SR 4/200	RM200/04	230 V	Monophasé	2	1,5	10	20 - 140 - 220	65 - 35 - 1	2"	700	150	145	24
	RT200/04	400 V	Triphasé			3,5				675			20,8
SR 5/200	RT200/05	400 V	Triphasé	3	2,2	5	20 - 140 - 220	81 - 43 - 1,5	2"	736	150	145	23,7

FOURNIES AVEC



10 mètres câble d'alimentation



Condensateur (versions monophasées)



ACCESSORI

Codice	Descrizione	
020690..	Démarrateur direct monophasé QM PT équipé d'un interrupteur thermique bipolaire lumineux avec entrée pour le branchement du condensateur	
020700..	Démarrateur direct monophasé QM IT équipé d'un interrupteur thermique bipolaire lumineux avec entrée pour le branchement du condensateur	
020811..	Démarrateur direct électromécanique triphasé QT MT	

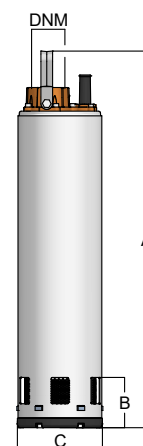

COURBES DE PERFORMANCE - 2 pôles 50 Hz

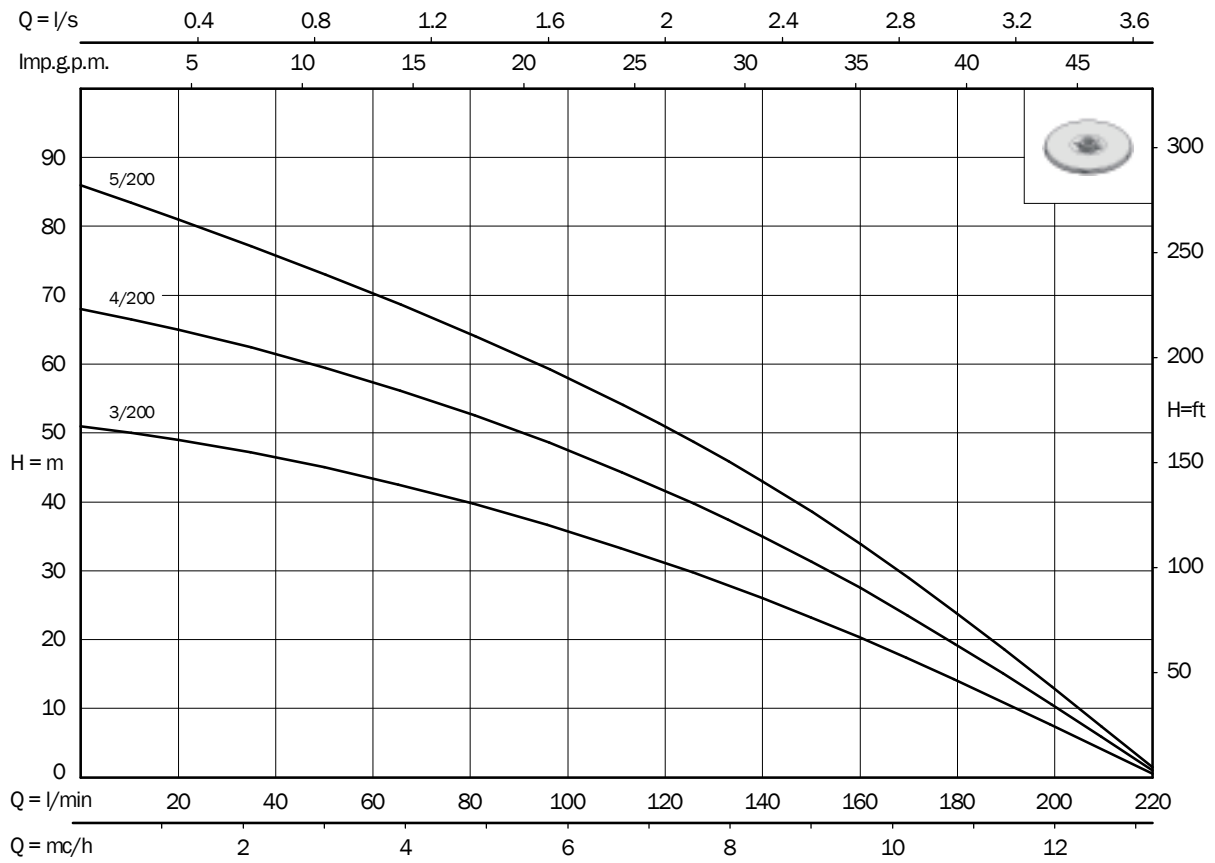

Electropompes immergées SR série 230

pour bâches et citernes

CARACTÉRISTIQUES - 2 pôles 50 Hz

Turbine radiale 	Code	Version		P2		A	Performances		DNM (GAS)	Dimensions (mm)			Poids kg
				hp	kW		l/min	m		A	B	C	
SR 11/230	RT230/11	400 V	Triphasé	4	3	8	100 - 180 - 220	91 - 61 - 39	2"	1375	100	142	37
SR 13/230	RT230/13	400 V	Triphasé	5,5	4	10	100 - 180 - 220	111 - 72 - 44	2"	1496	100	142	42,4

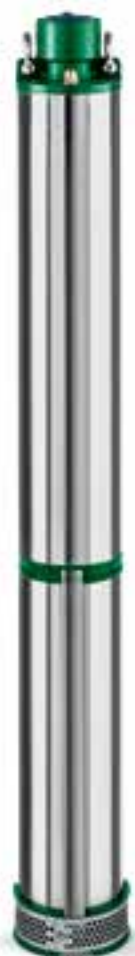



FOURNIES AVEC

3 mètres câble d'alimentation



ACCESSOIRES

Code	Description
02081140	Démarrateur direct électromécanique triphasé QT MT 10 4 hp 
02081030	Démarrateur direct électromécanique triphasé AT 55 CL 5,5 hp 

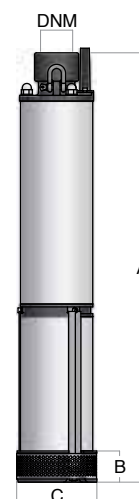

COURBES DE PERFORMANCE - 2 pôles 50 Hz

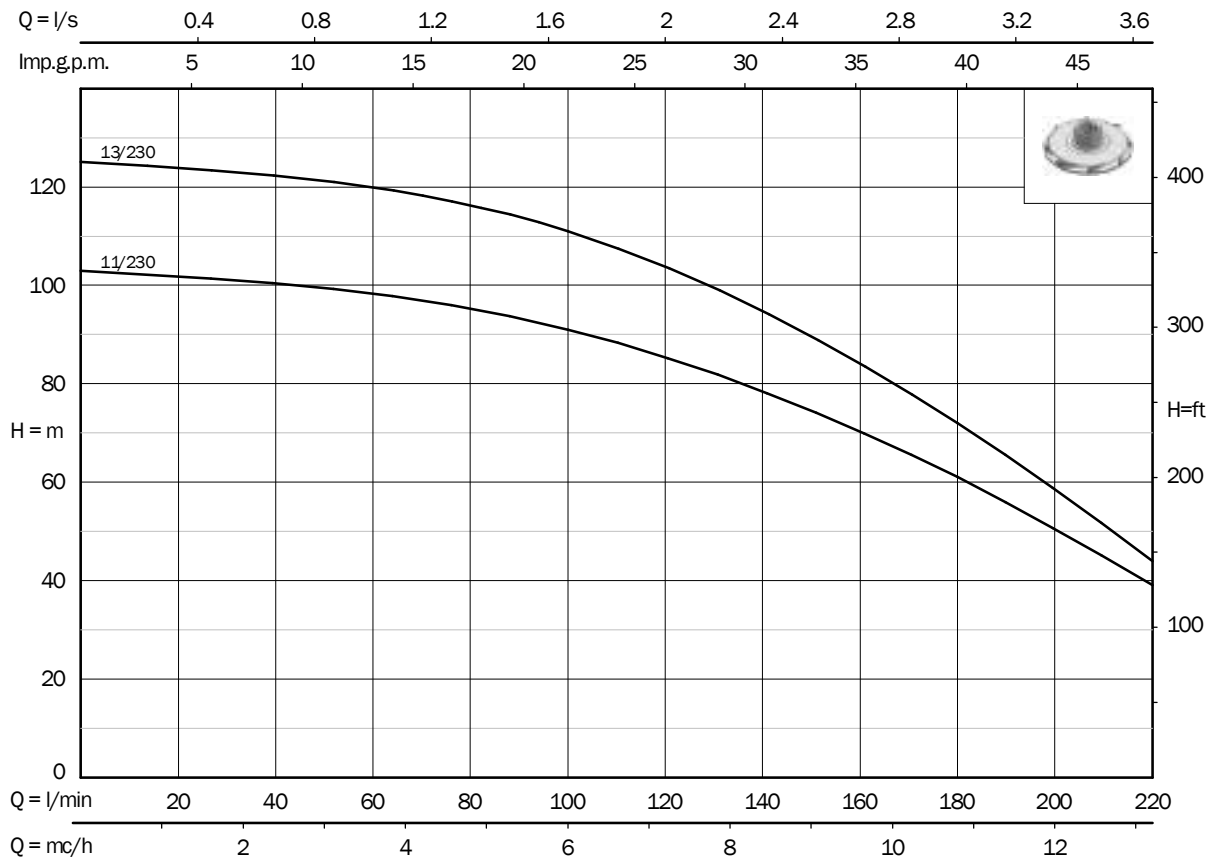

Electropompes immergées SR série 300

pour bâches et citernes

CARACTÉRISTIQUES - 2 pôles 50 Hz

Turbine radiale 	Code	Version		P2		A	Performances		DNM (GAS)	Dimensions (mm)			Poids kg
				hp	kW		l/min	m		A	B	C	
SR 2/300	RM300/02	230 V	Monophasé	1,5	1,1	8	60 - 220 - 320	33 - 16 - 1	2"	603	150	145	20
	RT300/02	400 V	Triphasé			3							19,8
SR 3/300	RM300/03	230 V	Monophasé	2	1,5	10	60 - 220 - 320	49 - 24 - 1,5	2"	664	150	145	23,3
	RT300/03	400 V	Triphasé			3,5							20,3
SR 4/300	RT300/04	400 V	Triphasé	3	2,2	5	60 - 220 - 320	64 - 32 - 2	2"	700	150	145	23,5
SR 5/300	RT300/05	400 V	Triphasé	4	3	7	60 - 220 - 320	81 - 40 - 2,5	2"	776	150	145	27

FOURNIES AVEC



10 mètres câble d'alimentation



Condensateur (versions monophasées)



ACCESSORI

Codice	Descrizione	
020690..	Démarrateur direct monophasé QM PT équipé d'un interrupteur thermique bipolaire lumineux avec entrée pour le branchement du condensateur	
020700..	Démarrateur direct monophasé QM IT équipé d'un interrupteur thermique bipolaire lumineux avec entrée pour le branchement du condensateur	
020811..	Démarrateur direct électromécanique triphasé QT MT	

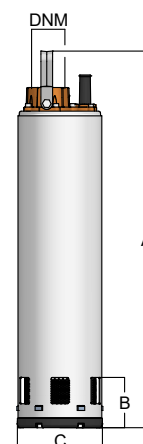

COURBES DE PERFORMANCE - 2 pôles 50 Hz

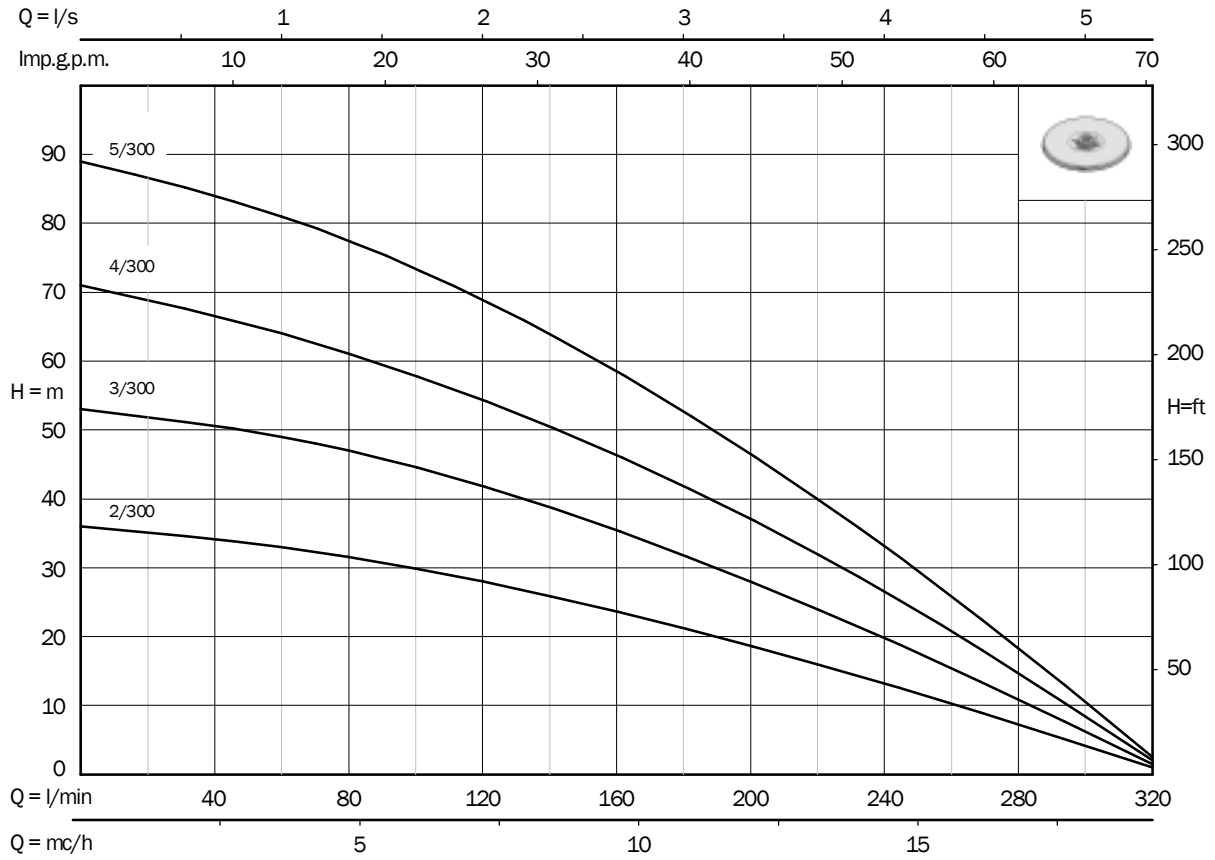

Electropompes immergées SR série 330

pour bâches et citernes

CARACTÉRISTIQUES - 2 pôles 50 Hz

Turbine radiale 	Code	Version		P2		A	Performances		DNM (GAS)	Dimensions (mm)			Poids kg
				hp	kW		l/min	m		A	B	C	
SR 9/330	RT330/09	400 V	Triphasé	5,5	4	10	180 - 260 - 320	68 - 47 - 27	2"	1352	100	142	39,4

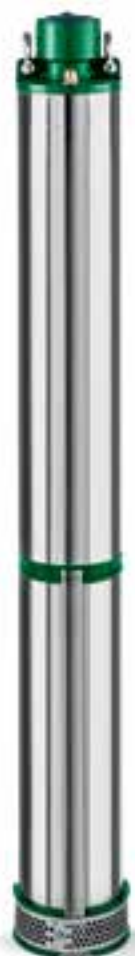

FOURNIES AVEC

3 mètres câble d'alimentation



ACCESSOIRES

Code	Description
02081030	Démarrateur direct électromécanique triphasé AT 55 CL 5,5 hp

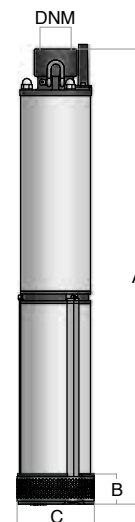

COURBES DE PERFORMANCE - 2 pôles 50 Hz

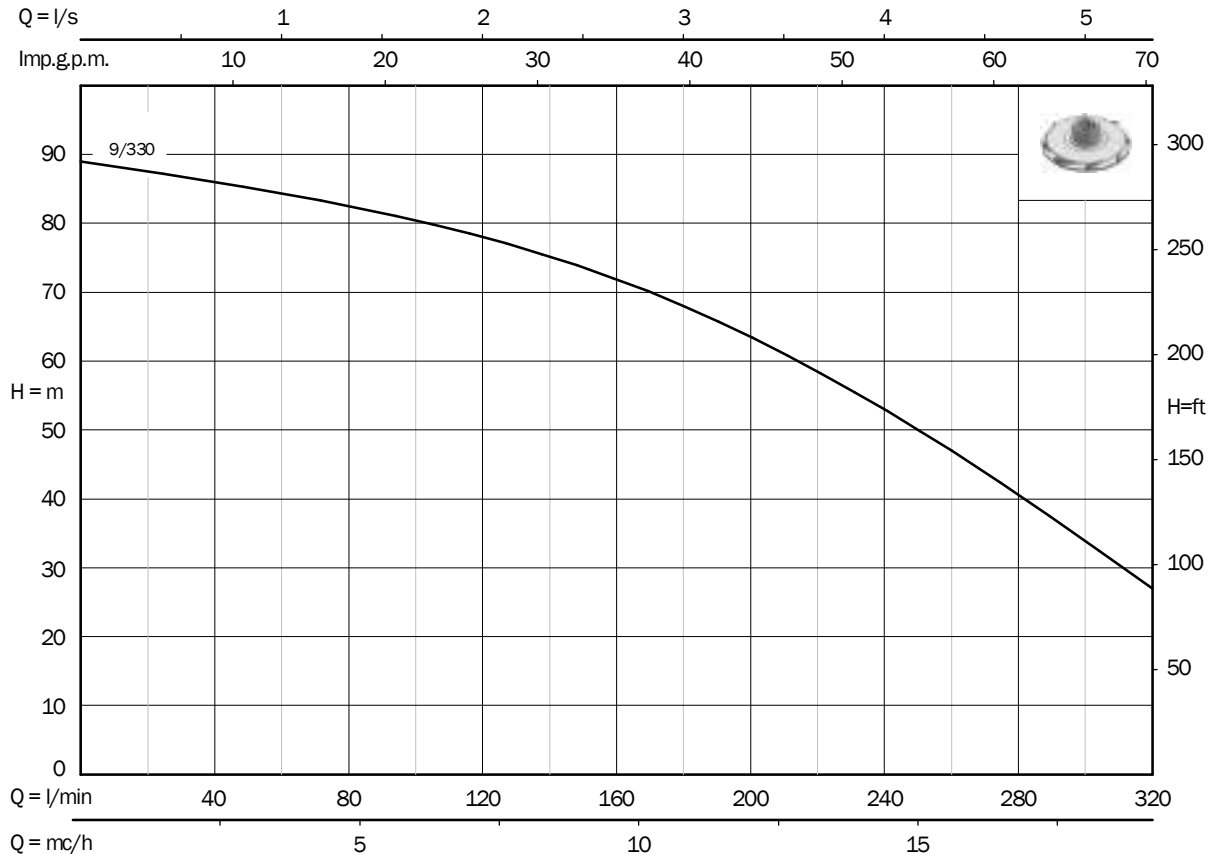

Electropompes immergées SR série 400

pour bâches et citernes

CARACTÉRISTIQUES - 2 pôles 50 Hz

Turbine radiale 	Code	Version		P2		A	Performances		DNM (GAS)	Dimensions (mm)			Poids kg
				hp	kW		l/min	m		A	B	C	
SR 4/400	RT400/04	400 V	Triphasé	4	3	8	190 - 300 - 450	41 - 31 - 14	2"	1185	100	142	39,5
SR 5/400	RT400/05	400 V	Triphasé	5,5	4	10	190 - 300 - 450	52 - 42 - 20	2"	1284	100	142	44,4





FOURNIES AVEC

3 mètres câble d'alimentation



ACCESSOIRES

Code	Description
02081140	Démarrateur direct électromécanique triphasé QT MT 10 4 hp 
02081030	Démarrateur direct électromécanique triphasé AT 55 CL 5,5 hp 

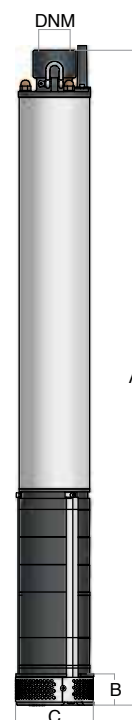

COURBES DE PERFORMANCE - 2 pôles 50 Hz

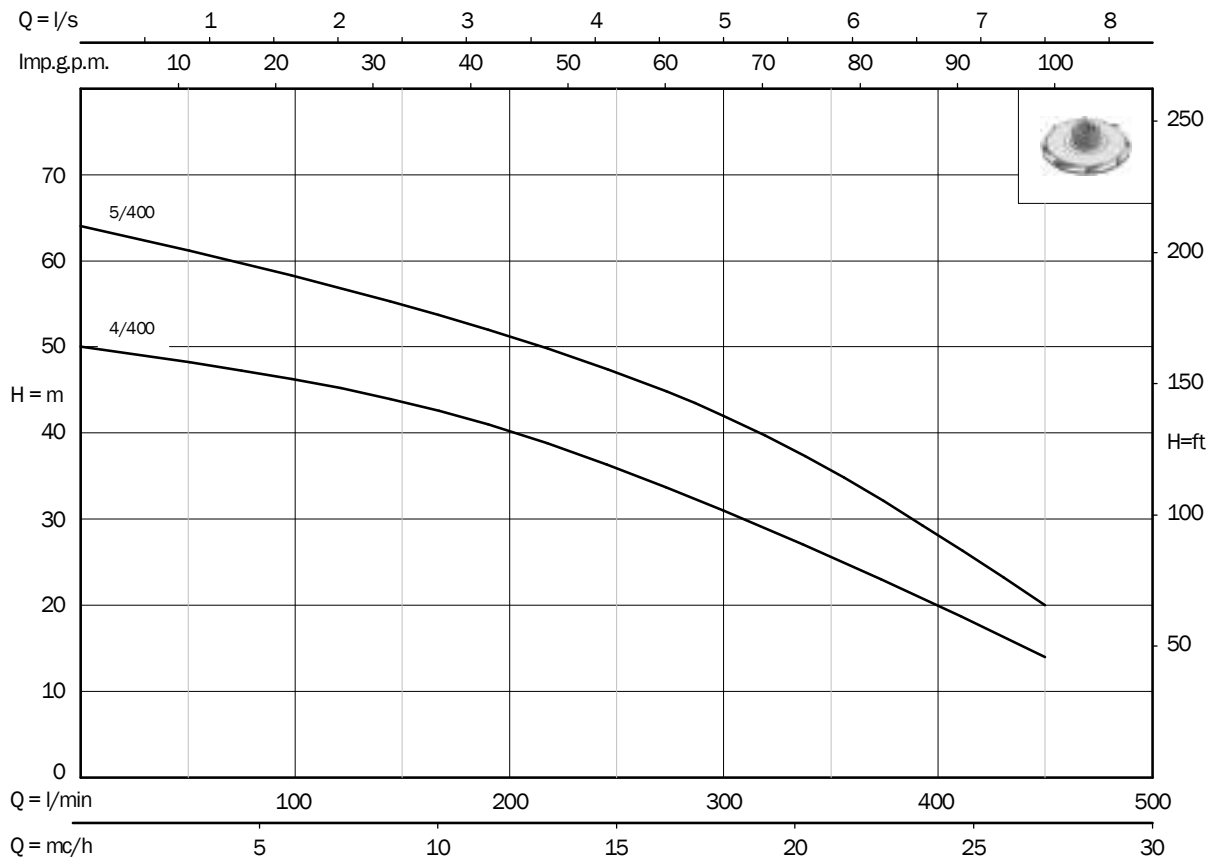

Electropompes immergées SR série 700

pour bâches et citernes

CARACTÉRISTIQUES - 2 pôles 50 Hz

 Turbine semi-axiale	Code	Version		P2		A	Performances		DNM (GAS)	Dimensions (mm)			Poids kg
				hp	kW		l/min	m		A	B	C	
SR 3/700	RT700/03	400 V	Triphasé	5,5	4	10	300 - 500 - 700	35 - 25 - 9	2"	1262	120	142	38,9

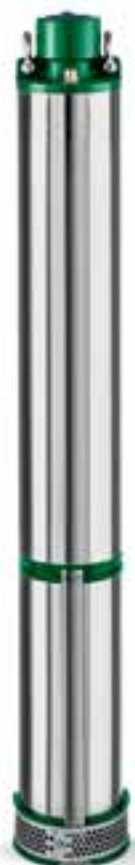

FOURNIES AVEC

3 mètres câble d'alimentation



ACCESSOIRES

Code	Description
02081030	Démarrateur direct électromécanique triphasé AT 55 CL 5,5 hp



COURBES DE PERFORMANCE - 2 pôles 50 Hz

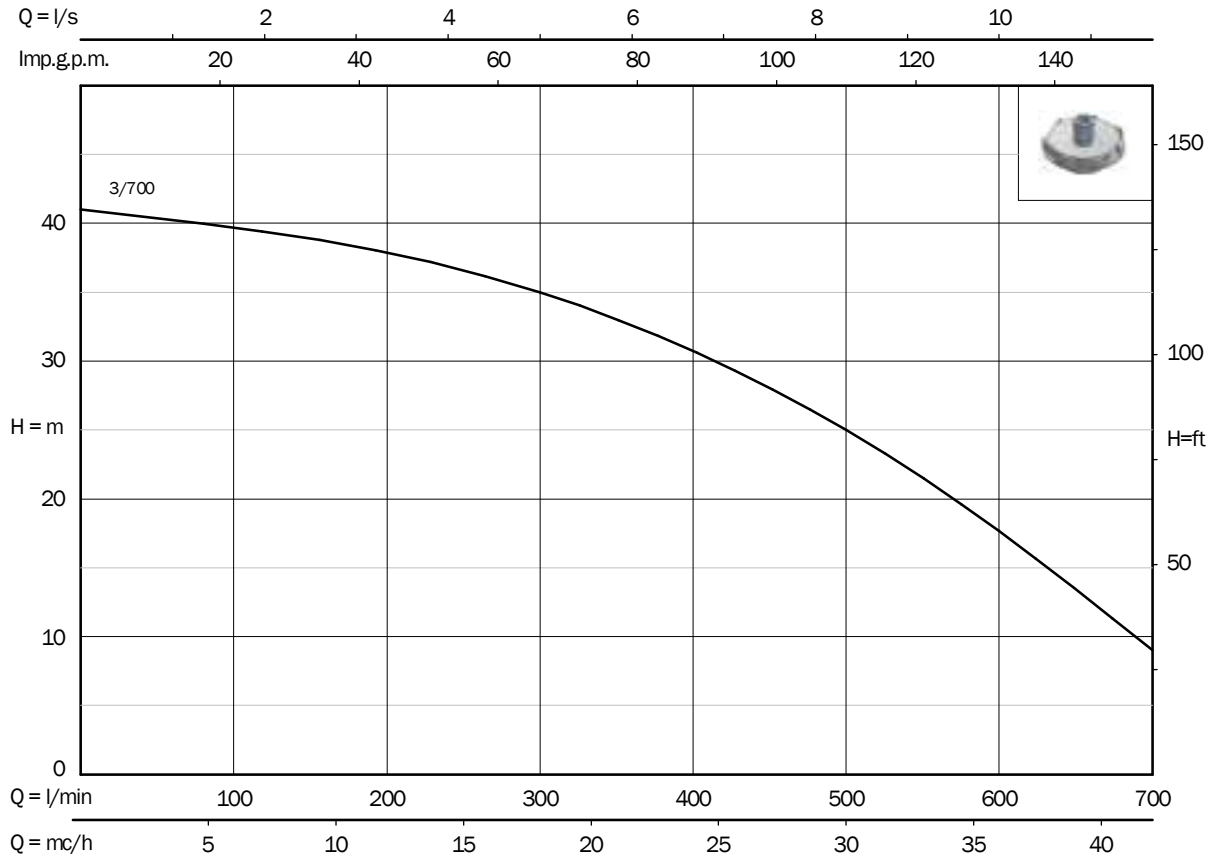

IDROSOM 4"

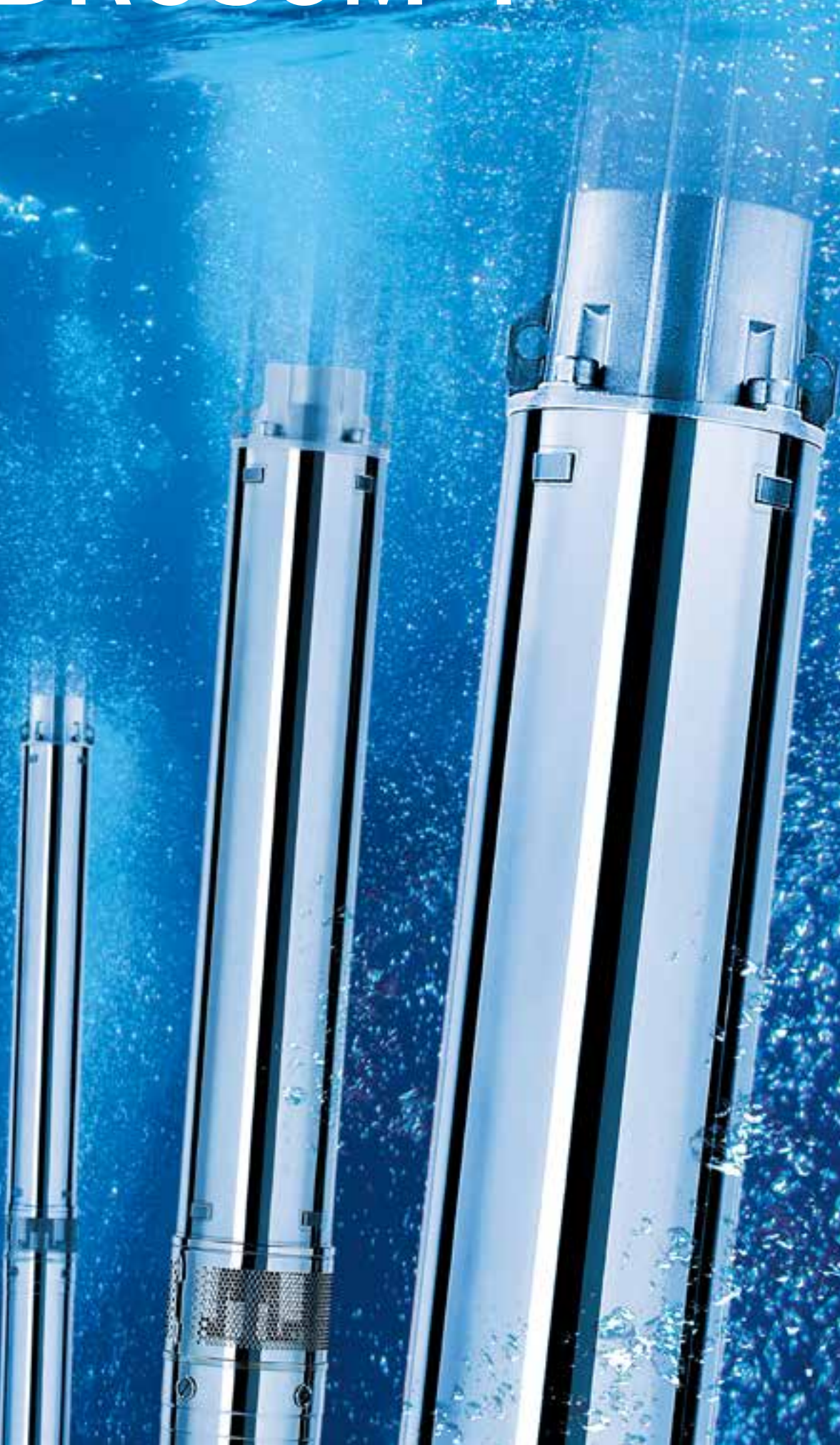

Electropompes immergées IDROSOM

pour forages 4"



APPLICATIONS

Electropompes immergées multicellulaires pour installations en milieu domestique, agricole, civil et industriel. Conviennent pour le pompage d'eau claire de puits, citernes et cuves et répondent à la Directive Européenne ErP pour garantir le meilleur rendement et réduire la consommation d'énergie au plus bas niveau possible. Elles sont conseillées pour la surpression du système hydraulique de maisons individuelles, immeubles collectifs, irrigation et systèmes anti-incendie.

CONSTRUCTION

Projets eco-responsable pour pompes eaux claires. Les électropompes Idrosom /60 et /100 dépassent remarquablement les paramètres d'efficacité énergétique approuvée par la Communauté Européenne sur la meilleure technologie disponible sur le marché (Indicateur MEI $\geq 0,7$)

Moteur asynchrone en courant alternatif, rebobinable, avec rotor en court-circuit et à bain de liquide réfrigérant. Classe d'isolement F

Kit câble avec résine pour prévenir les éventuelles infiltrations d'eau dans le moteur (moteurs série "S")

Arbres ajustés aux roulements et garnitures

Arbre et accouplement selon normes NEMA

FONCTIONNEMENT

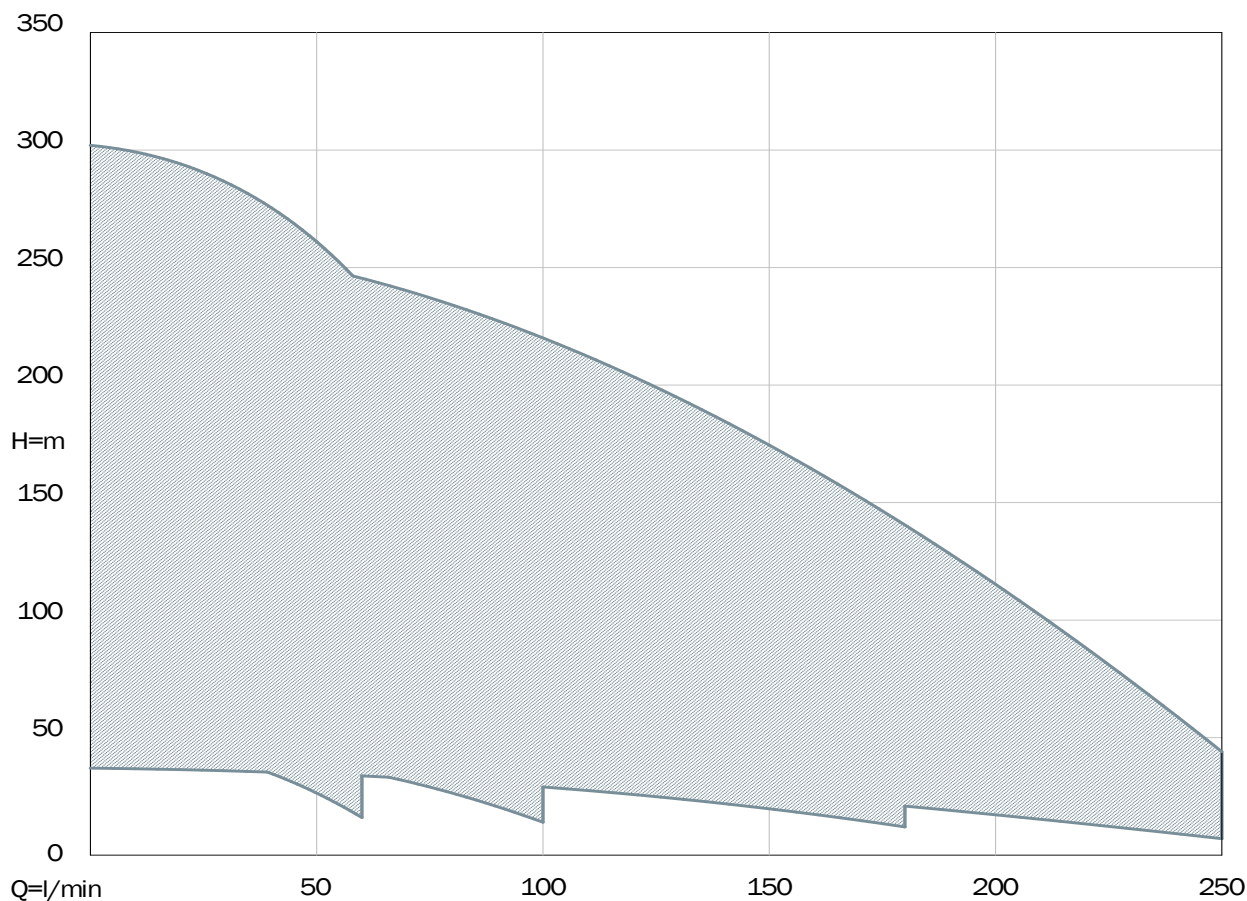

Electropompes immergées IDROSOM

pour forages 4"



Directive ErP

Projets eco-responsable pour pompes eaux claires. Les électropompes Idrosom /60 et /100 dépassent remarquablement les paramètres d'efficacité énergétique approuvée par la Communauté Européenne sur la meilleure technologie disponible sur le marché (Indicateur MEI $\geq 0,7$).



CARACTÉRISTIQUES GÉNÉRALES - PARTIE HYDRAULIQUE

	IDROSOM			
	/60	/100	/180	/250
Niveau minimum du liquide à pomper (m)	0,8			
Température maxi du liquide à pomper (°C)	60			
PH du liquide à pomper	6 - 10			
Quantité maxi de sable (g/m ³)	150			
Installables en position horizontale (inclus)	23/60	18/100	17/180	12/250

MATÉRIELS - PARTIE HYDRAULIQUE

	IDROSOM			
	/60	/100	/180	/250
Refoulement et corps d'aspiration	Acier inoxydable AISI304			
Chemise et visserie	Acier inoxydable AISI304			
Arbre	Acier inoxydable AISI304			
Manchon d'accouplement	Acier inoxydable AISI316			
Turbines et diffuseurs	Noryl® en fibre de verre renforcée, certifiée pour eau potable			
Paliers supérieurs	Caoutchouc avec élément en acier inoxydable AISI316			

CARACTÉRISTIQUES GÉNÉRALES - MOTEUR

	MOTEUR	
	4" série S	4" série E
Indice de protection	IP68	
Service	Continu S1	
Profondeur maximum d'immersion (m)	150	
Nombre maximum de démarrages horaires	30	
Température maximum du liquide pompée (°C)	35	
PH du liquide pompé	6 - 10	
Utilisation avec variateur de vitesse	Versions triphasés seules	
Installables en position horizontale (inclus)	5,5 hp	



MATÉRIELS - MOTEUR

	MOTEUR	
	4" série S	4" série E
Chemise	Acier inoxydable AISI304	
Extrémité arbre	Acier inoxydable AISI303	Acier inoxydable AISI304
Corps supérieur	Laiton OT58	Fonte nickelée, protégée par un couvercle en acier inoxydable AISI304
Elastomères	Caoutchouc NBR	
Garniture mécanique	Graphite et alumine	
Câble	PVC ACS AD8 (pour immersion permanent en eau potable)	Caoutchouc réticulé ACS AD8 (pour immersion permanent en eau potable)

Electropompes immergées IDROSOM

pour forages 4"

CARACTÉRISTIQUES - PARTIES HYDRAULIQUES - 2 pôles 50 Hz

Turbine radiale 	P2			Q	Débit																
	hp	kW	DNM (GAS)		m³/h	0	0,6	1,2	1,8	2,4	3	3,6	4,5	6	7,2	8,4	9,6	10,8	12	13,5	15
					l/min	0	10	20	30	40	50	60	75	100	120	140	160	180	200	225	250
SERIE 60																					
IDROSOM 8/60	0,5	0,37	1"½	H (m)	49	48	45	41	35	27	16										
IDROSOM 12/60	0,75	0,55	1"½		74	73	69	62	52	40	24										
IDROSOM 15/60	1	0,75	1"½		92	90	85	78	66	50	30										
IDROSOM 23/60	1,5	1,1	1"½		140	137	130	119	101	77	45										
IDROSOM 30/60	2	1,5	1"½		184	179	169	155	132	100	59										
IDROSOM 43/60	3	2,2	1"½		263	257	243	222	189	144	84										
SERIE 100																					
IDROSOM 7/100	0,75	0,55	1"½	H (m)	45		44	43	41	39	36	29	14								
IDROSOM 9/100	1	0,75	1"½		57		55	54	53	50	46	38	18								
IDROSOM 14/100	1,5	1,1	1"½		88		86	85	82	78	72	60	28								
IDROSOM 18/100	2	1,5	1"½		113		110	107	104	99	91	76	36								
IDROSOM 27/100	3	2,2	1"½		170		167	163	156	148	137	112	53								
IDROSOM 36/100	4	3	1"½		226		220	215	208	197	182	151	71								
IDROSOM 48/100	5,5	4	1"½		302		295	288	277	261	242	200	96								
SERIE 180																					
IDROSOM 6/180	1	0,75	2"	H (m)	37					34	33	32	29	26	22	17	12				
IDROSOM 9/180	1,5	1,1	2"		55						50	49	48	44	38	32	26	18			
IDROSOM 12/180	2	1,5	2"		74						67	66	64	58	51	43	34	23			
IDROSOM 17/180	3	2,2	2"		104						96	94	91	82	72	61	48	33			
IDROSOM 24/180	4	3	2"		147						135	133	128	116	102	86	68	46			
IDROSOM 31/180	5,5	4	2"		190						174	171	165	149	131	111	87	59			
IDROSOM 42/180	7,5	5,5	2"		257						235	230	223	202	177	150	118	80			
SERIE 250																					
IDROSOM 6/250	1,5	1,1	2"	H (m)	40							35	33	32	29	26	23	19	14	7	
IDROSOM 8/250	2	1,5	2"		53								47	44	42	39	35	30	25	18	9
IDROSOM 12/250	3	2,2	2"		79								70	66	63	58	52	45	38	27	14
IDROSOM 17/250	4	3	2"		112								99	94	89	82	74	64	54	39	19
IDROSOM 22/250	5,5	4	2"		145								129	122	115	106	95	82	69	50	25
IDROSOM 30/250	7,5	5,5	2"		197								175	165	156	144	129	112	94	68	33
IDROSOM 40/250	10	7,5	2"		262								233	220	208	192	172	149	125	90	44

Moteur et partie hydraulique déjà couplés exclusivement avec moteurs série "S"

CARACTÉRISTIQUES - MOTEUR - 2 pôles 50 Hz

	Code	Voltage	Numéro phases	Condensateur	P2		Charge axial	Rotation	Courant nominale	Courant de démarrage	Couple de démarrage	Efficiéce %	Facteur de puissance	Section câble	Amorce câble							
					F	η_N	I_N	I_A	M_A	η_N	cos ϕ											
		V	μF	hp	kW	N	min ⁻¹	A	A			Nm	mm ²	m								
MOTEURS IMMERGÉES À BAIN DE LIQUIDE RÉFRIGÉRANT pour forages 4" série "S"																						
4M05	M4M05	230	1	20	0,5	0,37	2000	2870	3,6	12,5	1,1	52	0,89	4 x 1	2							
4T05	M4T05	400	3					2900	1,8	9	6,1	57	0,5									
4M075	M4M075	230	1	25	0,75	0,55	2000	2800	4,4	12,5	1,1	60	0,93	4 x 1	2							
4T075	M4T075	400	3					2850	2	9	6,1	64	0,7									
4M10	M4M10	230	1	31,5	1	0,75	2000	2810	6	17,4	1,42	59	0,93	4 x 1	2							
4T10	M4T10	400	3					2805	2,3	9	6,1	66	0,75									
4M15	M4M15	230	1	40	1,5	1,1	2000	2800	8	22,9	2,2	65	0,92	4 x 1	2							
4T15	M4T15	400	3					2800	3,2	12,8	12,1	68	0,74									
4M20	M4M20	230	1	50	2	1,5	2000	2820	11	37,4	2,3	67	0,9	4 x 1,5	2							
4T20	M4T20	400	3					2815	4,2	13,6	16,3	71	0,76	4 x 1								
4M30	M4M30/2	230	1	60	3	2,2	2000	2830	15,7	48	3,3	68	0,91	4 x 1,5	2							
4M30H	M4M30H	230	1	55			5000															
4T30	M4T30	400	3				2000									2800	5,7	28	23,9	72	0,78	4 x 1
4T30H	M4T30H	400	3				5000															
4T40	M4T40	400	3		4	3	5000	2815	8	35,2	27,9	72	0,73	4 x 1	2							
4T55	M4T55	400	3		5,5	4	5000	2860	10	51,7	37,2	78	0,75	4 x 1,5	2							
4T75	M4T75	400	3		7,5	5,5	5000	2840	12,5	67	48	80	0,85	4 x 1,5	4							
4T100	M4T100	400	3		10	7,5	5000	2850	16,7	91	66,5	80	0,8	4 x 1,5	4							
MOTEURS IMMERGÉES À BAIN DE LIQUIDE RÉFRIGÉRANT pour forages 4" série "E"																						
4M075	MYE4M075	230	1	25	0,75	0,55	2000	2810	4,7	16,5	1,3	57	0,88	4 x 1,5	1,7							
4M10	MYE4M10	230	1	35				1	0,75	2000	2825	5,9	18,9			1,72	62	0,9	4 x 1,5	1,7		
4T10	MYE4T10	400	3		2825	2,5	9,4				5,1	63	0,77									
4M15	MYE4M15	230	1	40	1,5	1,1	2000	2840	8,3	26,2	2,3	64	0,91	4 x 1,5	1,7							
4T15	MYE4T15	400	3					2825	3,4	15,5	9,64	68	0,69									
4M20	MYE4M20	230	1	60	2	1,5	2000	2845	10,7	35	3,27	66	0,93	4 x 1,5	1,7							
4T20	MYE4T20	400	3					2835	4,8	18	10	71	0,63									

Electropompes immergées IDROSOM série 60

pour forages 4"

CARACTÉRISTIQUES - 2 pôles 50 Hz

Turbine radiale 	Code Hydr.	Moteur		Version		P2		A	Performances		DNM (GAS)	Dimensions (mm)			Câble m	Poids kg
		Code	Série			hp	kW		l/min	m		A	B	C		
				230 V	Monophasé			0,5								
IDROSOM 8/60	P60/08	M4M05	S	230 V	Monophasé	0,5	0,37	3,6	10 - 30 - 60	48 - 41 - 16	1"½	746	346	95	2	12
		M4T05	S	400 V	Triphasé			1,8								12,1
IDROSOM 12/60	P60/12	M4M075	S	230 V	Monophasé	0,75	0,55	4,4	10 - 30 - 60	73 - 62 - 24	1"½	837	346	95	2	12,6
		MYE4M075	E	230 V	Monophasé			4,7								11,3
		M4T075	S	400 V	Triphasé			2								12,7
IDROSOM 15/60	P60/15	M4M10	S	230 V	Monophasé	1	0,75	6	10 - 30 - 60	90 - 78 - 30	1"½	935	376	95	2	14,4
		MYE4M10	E	230 V	Monophasé			5,9								12,9
		M4T10	S	400 V	Triphasé			2,3								13,1
		MYE4T10	E	400 V	Triphasé			2,5								12,9
IDROSOM 23/60	P60/23	M4M15	S	230 V	Monophasé	1,5	1,1	8	10 - 30 - 60	137 - 119 - 45	1"½	1145	406	95	2	16,9
		MYE4M15	E	230 V	Monophasé			8,3								15,9
		M4T15	S	400 V	Triphasé			3,2								15,5
		MYE4T15	E	400 V	Triphasé			3,4								15
IDROSOM 30/60	P60/30	M4M20	S	230 V	Monophasé	2	1,5	11	10 - 30 - 60	179 - 155 - 59	1"½	1396	456	95	2	20,4
		MYE4M20	E	230 V	Monophasé			10,7								18,6
		M4T20	S	400 V	Triphasé			4,2								18,1
		MYE4T20	E	400 V	Triphasé			4,8								17,2
IDROSOM 43/60	P60/43	M4M30H	S	230 V	Monophasé	3	2,2	15,7	10 - 30 - 60	257 - 222 - 84	1"½	1782	531	95	2	24,5
		M4T30H	S	400 V	Triphasé			5,7								25,5

Moteur et partie hydraulique déjà couplés exclusivement avec moteurs série "S"



FOURNIES AVEC

Condensateur
(pour versions monophasé, série "S")



OPTIONS

10 mètres câble d'alimentation

20 mètres câble d'alimentation

30 mètres câble d'alimentation

Disponibles jusqu'à 1.1 kW monophasé et jusqu'à 3 kW triphasé



ACCESSOIRES

Code

Description

05405031

Clapet de retenue 1"½ GAS taraudé

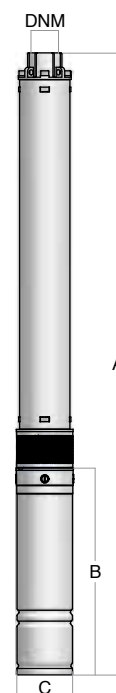

COURBES DE PERFORMANCE - 2 pôles 50 Hz

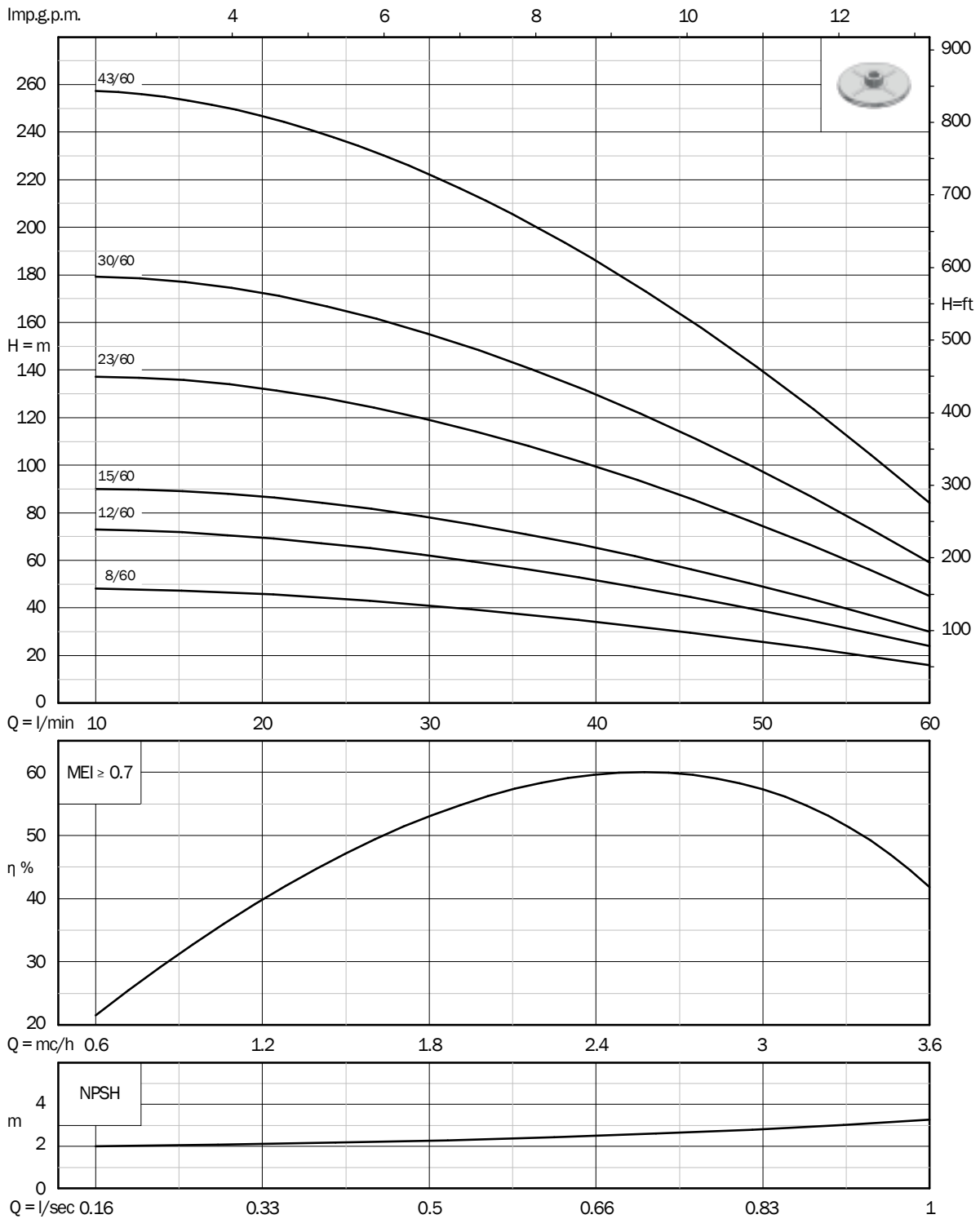

Electropompes immergées IDROSOM série 100

pour forages 4"

CARACTÉRISTIQUES - 2 pôles 50 Hz

Turbine radiale 	Code Hydr.	Moteur		Version		P2		A	Performances		DNM (GAS)	Dimensions (mm)			Câble m	Poids kg		
		Code	Série			hp	kW		l/min	m		A	B	C				
IDROSOM 7/100	P100/07	M4M075	S	230 V	Monophasé	0,75	0,55	4,4	20 - 60 - 100	44 - 36 - 14	1"½	748	346	95	2	11,9		
		MYE4M075	E					4,7				733	331				1,7	10,6
		M4T075	S	400 V	Triphasé			2				748	346				2	12
IDROSOM 9/100	P100/09	M4M10	S	230 V	Monophasé	1	0,75	6	20 - 60 - 100	55 - 46 - 18	1"½	830	376	95	2	13,6		
		MYE4M10	E					5,9				810	356				1,7	12,1
		M4T10	S	400 V	Triphasé			2,3				800	346				2	12,4
		MYE4T10	E					2,5				810	356				1,7	12,2
IDROSOM 14/100	P100/14	M4M15	S	230 V	Monophasé	1,5	1,1	8	20 - 60 - 100	86 - 72 - 28	1"½	990	406	95	2	15,8		
		MYE4M15	E					8,3				970	386				1,7	14,8
		M4T15	S	400 V	Triphasé			3,2				960	376				2	14,4
		MYE4T15	E					3,4				955	371				1,7	13,9
IDROSOM 18/100	P100/18	M4M20	S	230 V	Monophasé	2	1,5	11	20 - 60 - 100	110 - 91 - 36	1"½	1144	456	95	2	18,6		
		MYE4M20	E					10,7				1124	436				1,7	16,8
		M4T20	S	400 V	Triphasé			4,2				1346	406				2	16,4
		MYE4T20	E					4,8				1326	386				1,7	15,5
IDROSOM 27/100	P100/27	M4M30/2	S	230 V	Monophasé	3	2,2	15,7	20 - 60 - 100	167 - 137 - 53	1"½	1470	506	95	2	23		
		M4T30	S	400 V	Triphasé			5,7				1420	456			20,3		
IDROSOM 36/100	P100/36	M4T40	S	400 V	Triphasé	4	3	8	20 - 60 - 100	220 - 182 - 71	1"½	1729	531	95	2	24,6		
IDROSOM 48/100	P100/48	M4T55	S	400 V	Triphasé	5,5	4	10	20 - 60 - 100	295 - 242 - 96	1"½	2167	587	95	2	30,4		

Moteur et partie hydraulique déjà couplés exclusivement avec moteurs série "S"



FOURNIES AVEC

Condensateur
(pour versions monophasé, série "S")



OPTIONS

10 mètres câble d'alimentation

20 mètres câble d'alimentation

30 mètres câble d'alimentation



Disponibles jusqu'à 1.1 kW monophasé et jusqu'à 3 kW triphasé

ACCESSOIRES

Code

Description

05405031

Clapet de retenue 1"½ GAS taraudé

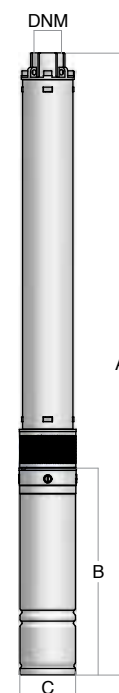

COURBES DE PERFORMANCE - 2 pôles 50 Hz

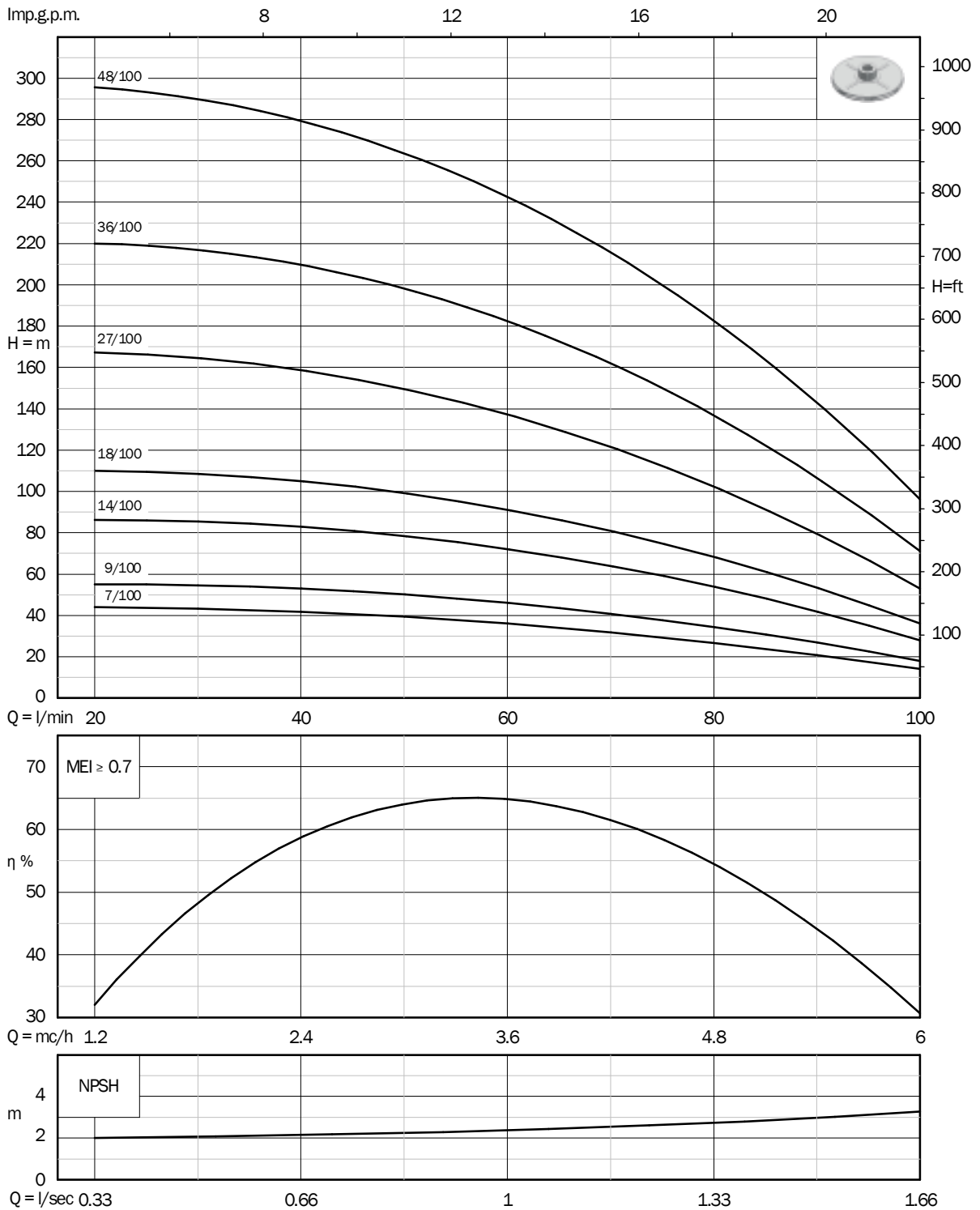

Electropompes immergées IDROSOM série 180

pour forages 4"

CARACTÉRISTIQUES - 2 pôles 50 Hz

Turbine radiale 	Code Hydr.	Moteur		Version		P2		A	Performances		DNM (GAS)	Dimensions (mm)			Câble	Poids		
		Code	Série			hp	kW		l/min	m		A	B	C				
				230 V	Monophasé			400 V							Triphasé	50 - 120 - 180	34 - 26 - 12	817
IDROSOM 6/180	P180/06/1	M4M10	S	230 V	Monophasé	1	0,75	6	50 - 120 - 180	34 - 26 - 12	2"	817	376	95	2	13,5		
		MYE4M10	E					5,9				797	356				1,7	12
		M4T10	S	400 V	Triphasé			2,3				787	346				2	13,5
		MYE4T10	E					2,5				797	356				1,7	13,3
IDROSOM 9/180	P180/09/1	M4M15	S	230 V	Monophasé	1,5	1,1	8	50 - 120 - 180	50 - 38 - 18	2"	951	406	95	2	15,5		
		MYE4M15	E					8,3				931	386				1,7	14,5
		M4T15	S	400 V	Triphasé			3,2				921	376				2	14,1
		MYE4T15	E					3,4				916	371				1,7	13,6
IDROSOM 12/180	P180/12/1	M4M20	S	230 V	Monophasé	2	1,5	11	50 - 120 - 180	67 - 51 - 23	2"	1104	456	95	2	18,3		
		MYE4M20	E					10,7				1084	436				1,7	16,5
		M4T20	S	400 V	Triphasé			4,2				1054	406				2	16
		MYE4T20	E					4,8				1034	386				1,7	15,1
IDROSOM 17/180	P180/17/1	M4M30/2	S	230 V	Monophasé	3	2,2	15,7	50 - 120 - 180	96 - 72 - 33	2"	1370	506	95	2	21,4		
		M4T30	S	400 V	Triphasé			5,7				1320	456			19,7		
IDROSOM 24/180	P180/24/1	M4T40	S	400 V	Triphasé	4	3	8	50 - 120 - 180	135 - 102 - 46	2"	1637	531	95	2	23,7		
IDROSOM 31/180	P180/31/1	M4T55	S	400 V	Triphasé	5,5	4	10	50 - 120 - 180	174 - 131 - 59	2"	1978	587	95	2	29,4		
IDROSOM 42/180	P180/42/1	M4T75	S	400 V	Triphasé	7,5	5,5	12,5	50 - 120 - 180	235 - 177 - 80	2"	2448	677	95	4	36,4		

Moteur et partie hydraulique déjà couplés exclusivement avec moteurs série "S"



FOURNIES AVEC

Condensateur
(pour versions monophasé, série "S")



OPTIONS

10 mètres câble d'alimentation

20 mètres câble d'alimentation

30 mètres câble d'alimentation



Disponibles jusqu'à 1.1 kW monophasé et jusqu'à 3 kW triphasé

ACCESSOIRES

Code

Description

05405035

Clapet de retenue 2" GAS taraudé

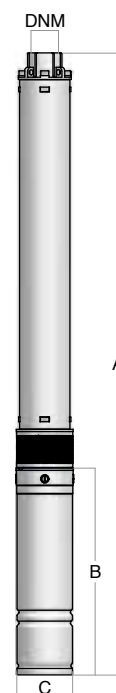

COURBES DE PERFORMANCE - 2 pôles 50 Hz

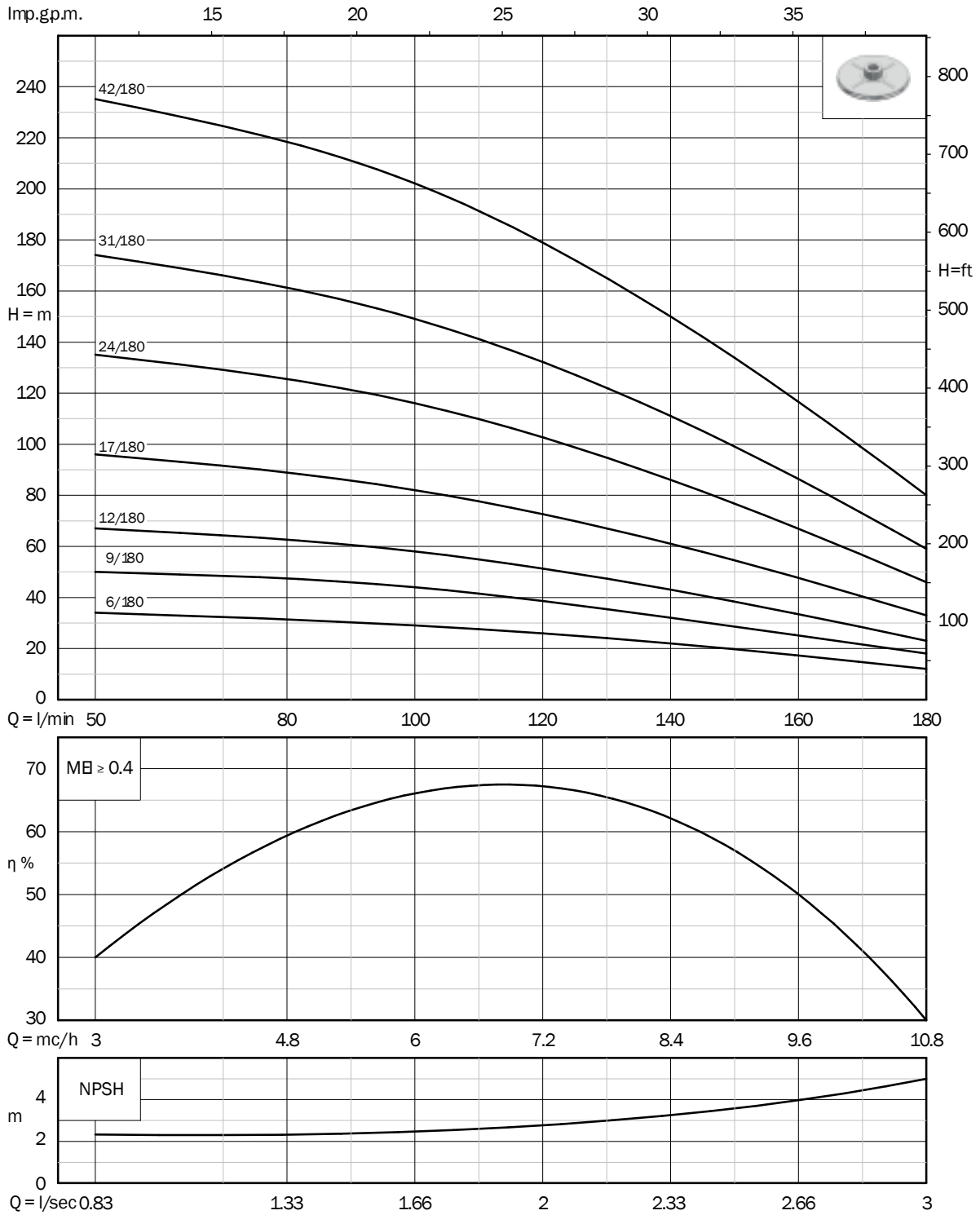

Electropompes immergées IDROSOM série 250

pour forages 4"

CARACTÉRISTIQUES - 2 pôles 50 Hz

Turbine radiale 	Code Hydr.	Moteur		Version		P2		A	Performances		DNM (GAS)	Dimensions (mm)			Câble m	Poids kg		
		Code	Série			hp	kW		l/min	m		A	B	C				
IDROSOM 6/250	P250/06	M4M15	S	230 V	Monophasé	1,5	1,1	8	75 - 160 - 250	35 - 26 - 7	2"	876	406	95	2	15		
		MYE4M15	E					8,3				856	386				1,7	14
		M4T15	S	400 V	Triphasé			3,2				846	376					
		MYE4T15	E					3,4				841	371				1,7	13,1
IDROSOM 8/250	P250/08	M4M20	S	230 V	Monophasé	2	1,5	11	75 - 160 - 250	47 - 35 - 9	2"	1005	456	95	2	17,7		
		MYE4M20	E					10,7				985	436				1,7	15,9
		M4T20	S	400 V	Triphasé			4,2				955	406					
		MYE4T20	E					4,8				935	386				1,7	14,5
IDROSOM 12/250	P250/12	M4M30/2	S	230 V	Monophasé	3	2,2	15,7	75 - 160 - 250	70 - 52 - 14	2"	1213	506	95	2	20,2		
		M4T30	S	400 V	Triphasé			5,7				1163	456			18,5		
IDROSOM 17/250	P250/17	M4T40	S	400 V	Triphasé	4	3	8	75 - 160 - 250	99 - 74 - 19	2"	1479	531	95	2	22,8		
IDROSOM 22/250	P250/22	M4T55	S	400 V	Triphasé	5,5	4	10	75 - 160 - 250	129 - 95 - 25	2"	1732	587	95	2	27,2		
IDROSOM 30/250	P250/30	M4T75	S	400 V	Triphasé	7,5	5,5	12,5	75 - 160 - 250	175 - 129 - 33	2"	2180	677	95	4	34,7		
IDROSOM 40/250	P250/40	M4T100	S	400 V	Triphasé	10	7,5	16,7	75 - 160 - 250	233 - 172 - 44	2"	2655	757	95	4	40,5		

Moteur et partie hydraulique déjà couplés exclusivement avec moteurs série "S"



FOURNIES AVEC

Condensateur
(pour versions monophasé, série "S")



OPTIONS

10 mètres câble d'alimentation

20 mètres câble d'alimentation

30 mètres câble d'alimentation



Disponibles jusqu'à 1.1 kW monophasé et jusqu'à 3 kW triphasé

ACCESSOIRES

Code	Description
05405035	Clapet de retenue 2" GAS taraudé

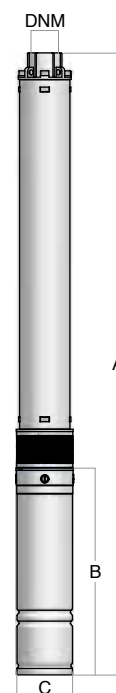

COURBES DE PERFORMANCE - 2 pôles 50 Hz

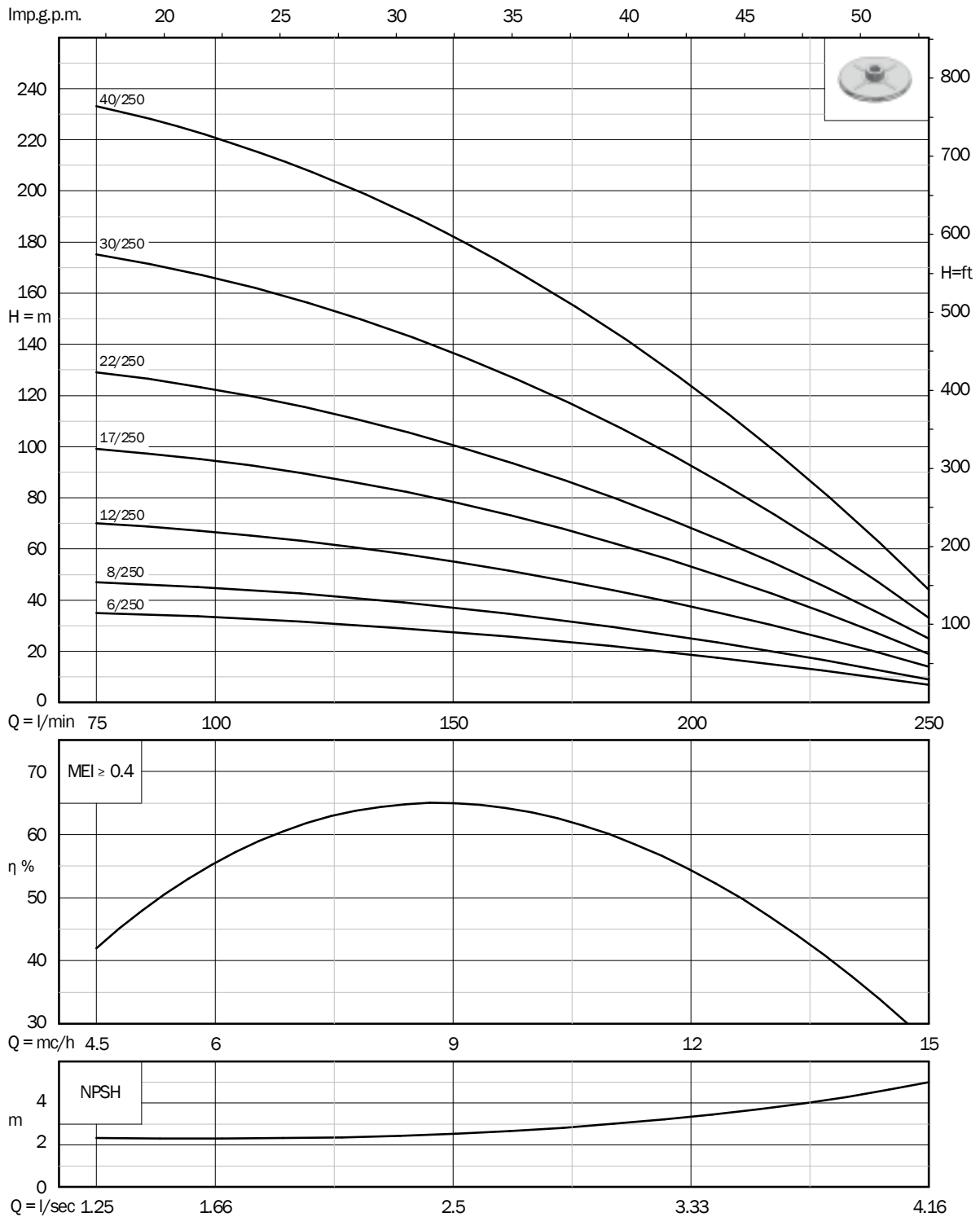

IDROSAND 6"



Electropompes immergées IDROSAND

pour forages 6"



APPLICATION

Electropompes immergées multicellulaires pour installations en milieu agricole, civil et industriel.

Convient pour le pompage d'eau claire de puits, citernes et cuves.

Elles sont conseillées pour la suppression du système hydraulique d'immeubles collectifs, irrigation et systèmes anti-incendie.

Les pompes série IDROSAND (/230 /330 /530) sont conçues selon la Directive Européenne ErP pour garantir le meilleur rendement et réduire la consommation d'énergie au plus bas niveau possible. Les pompes série IDROSAND+ (/400 /700 /900), conçues pour fonctionner dans des ambiances difficiles et garantir une haute résistance en applications sévères, garantissent une haute fiabilité même si utilisées pour pomper des eaux contenant une grande quantité de sable (jusqu'à 450 g/m³ d'eau pompée).

CONSTRUCTION

Moteur asynchrone en courant alternatif, rebobinable, avec rotor en court-circuit et à bain de liquide réfrigérant.

Classe d'isolement F (moteurs 4").

Moteur asynchrone en courant alternatif, rebobinable, avec rotor en court-circuit et à bain d'eau.

Classe d'isolement Y (moteurs 6").

Arbres ajustés aux roulements et garnitures

Arbre et accouplement selon normes NEMA

FONCTIONNEMENT

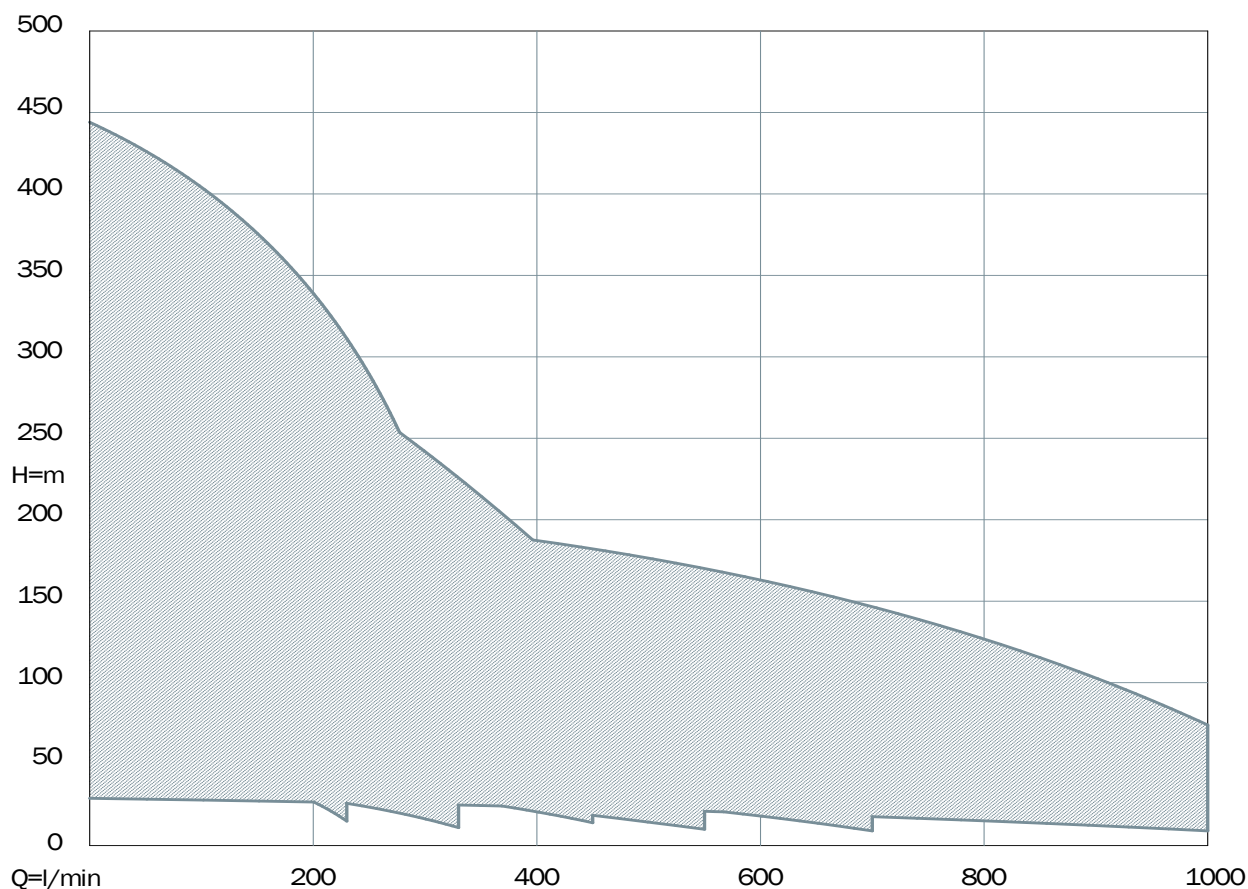

Electropompes immergées IDROSAND

pour forages 6"



Les électropompes immergées **IDROSAND** sont conçues pour résister à des conditions de travail les plus exigeants, et garantir une fiabilité maximale, même dans des eaux contenant de grandes quantités de sable (version **IDROSAND+** jusqu'à 450 g/m³).

CARACTÉRISTIQUES GÉNÉRALES - PARTIE HYDRAULIQUE

	IDROSAND			IDROSAND+		
	/230	/330	/530	/400	/700	/900
Niveau minimum du liquide à pomper (m)	0,8					
Température maxi du liquide à pomper (°C)	60					
PH du liquide à pomper	6 - 10					
Quantité maxi de sable (g/m ³)	200			300		450
Installables en position horizontale (inclus)	24/230	23/330	17/530	15/400	13/700	8/900

MATÉRIELS - PARTIE HYDRAULIQUE

	IDROSAND			IDROSAND+		
	/230	/330	/530	/400	/700	/900
Refoulement et corps d'aspiration	Fonte mécanique EN GJL-200					
Chemise / Corps diffuseurs	Acier Inoxydable AISI304		Fonte mécanique EN GJL-200	Acier Inoxydable AISI304		
Tirants	Acier Inoxydable AISI304		Acier	Acier Inoxydable AISI304		
Arbre	Acier Inoxydable AISI420B					
Manchon d'accouplement	Acier Inoxydable AISI416B					
Turbines et diffuseurs	Noryl® renforcée avec fibre de verre, certifié pour eau potable et bagues d'usure en acier inox AISI304					
Bagues diffuseurs				Caoutchouc anti-sable		
Bague supérieure	Desmopan® avec élément rotatif en Laiton chromé					
Clapet de retenue	Acier Inoxydable AISI304					



CARACTÉRISTIQUES GÉNÉRALES - MOTEUR

	MOTEUR	
	4" série S	6"
Indice de protection	IP68	
Service	Continu S1	
Profondeur maximum d'immersion (m)	150	200
Nombre maximum de démarrages horaires	30	20
Température maximum du liquide pompée (°C)	35	30
PH du liquide pompé	6 - 10	
Utilisation avec variateur de vitesse	Tous	
Installables en position horizontale (inclus)	5,5 hp	Tous

MATÉRIELS - MOTEUR

	MOTEUR	
	4" série S	6"
Chemise	Acier Inoxydable AISI304	
Extrémité arbre	Acier Inoxydable AISI303	Acier Inoxydable AISI420B
Corps supérieur	Laiton OT58	Fonte mécanique peinte en électrophorèse EN GJL-250 EN GJL-250 ou laiton OT58
Elastomères	Caoutchouc NBR	
Garniture mécanique	Graphite et alumine	
Pied		ABS
Câble	PVC ACS AD8 (pour immersion permanent en eau potable)	



Electropompes immergées IDROSAND

pour forages 6"

CARACTÉRISTIQUES - PARTIES HYDRAULIQUES - 2 pôles 50 Hz

Turbine radiale 	P2		DNM (GAS)	Q		Débit															
	hp	kW		m ³ /h	0	5,4	7,2	9	10,2	12	13,8	15	16,8	18	19,8	21,6	24	27	30	33	
				l/min	0	90	120	150	170	200	230	250	280	300	330	360	400	450	500	550	
SERIE 230																					
IDROSAND 6/230	2	1,5	2"	H (m)	56	51	48	40	35	26	15										
IDROSAND 8/230	3	2,2	2"		75	67	61	52	45	34	20										
IDROSAND 9/230	3	2,2	2"		84	75	69	59	52	39	24										
IDROSAND 11/230	4	3	2"		103	93	86	74	66	51	33										
IDROSAND 14/230	5,5	4	2"		138	125	117	99	87	67	43										
IDROSAND 17/230	7,5	5,5	2"		164	150	139	118	103	80	52										
IDROSAND 20/230	7,5	5,5	2"		190	174	160	141	124	95	62										
IDROSAND 24/230	10	7,5	2"		234	207	191	166	147	114	77										
IDROSAND 28/230	10	7,5	2"		273	250	229	199	176	133	88										
IDROSAND 34/230	12,5	9,2	2"		334	307	282	241	212	162	106										
IDROSAND 40/230	15	11	2"		396	361	337	288	255	197	132										
SERIE 330																					
IDROSAND 4/330	2	1,5	2"	H (m)	39			34	32	29	26	24	19	16	11						
IDROSAND 5/330	3	2,2	2"		49			42	40	37	32	29	24	20	14						
IDROSAND 6/330	3	2,2	2"		58			48	46	43	38	34	28	23	16						
IDROSAND 7/330	4	3	2"		68			57	55	51	45	41	34	29	20						
IDROSAND 9/330	5,5	4	2"		89			74	71	64	56	50	41	34	24						
IDROSAND 10/330	5,5	4	2"		102			86	82	75	66	60	50	42	29						
IDROSAND 12/330	7,5	5,5	2"		121			101	96	87	77	69	57	48	33						
IDROSAND 14/330	7,5	5,5	2"		138			116	110	100	88	80	65	54	37						
IDROSAND 16/330	10	7,5	2"		160			134	127	116	104	94	78	65	46						
IDROSAND 19/330	10	7,5	2"		190			160	153	140	125	113	94	80	56						
IDROSAND 23/330	12,5	9,2	2"		233			198	190	175	157	143	119	101	72						
IDROSAND 28/330	15	11	2"		287			247	236	218	196	179	150	128	93						
IDROSAND 32/330	20	15	2"		326			285	274	252	226	205	172	148	108						
IDROSAND 36/330	20	15	2"		374			323	311	287	256	233	194	167	123						
IDROSAND 43/330	25	18,5	2"	444			383	367	339	304	276	231	198	145							
SERIE 400																					
IDROSAND+ 4/400	4	3	3"	H (m)	50			42	39	37	35,5	33	31	28	25	20	14				
IDROSAND+ 5/400	5,5	4	3"		64			53	51	49	47	44	42	38	35	29	20				
IDROSAND+ 6/400	5,5	4	3"		75			65	62	59	56	52	50	46	41	34	25				
IDROSAND+ 7/400	7,5	5,5	3"		90			76	73	69	66	62	59	54	48	40	29				
IDROSAND+ 8/400	10	7,5	3"		105			88	84	80	77	73	69	63	56	47	34				
IDROSAND+ 10/400	10	7,5	3"		130			110	105	100	97	90	86	78	70	58	42				
IDROSAND+ 12/400	12,5	9,2	3"		152			130	125	119	114	107	102	93	84	70	50				
IDROSAND+ 15/400	15	11	3"		190			160	155	148	142	132	126	116	104	87	63				
IDROSAND+ 20/400	20	15	3"		254			215	208	199	191	178	170	155	139	115	84				
IDROSAND+ 25/400	25	18,5	3"		312			268	259	247	237	221	210	192	172	143	104				
SERIE 530																					
IDROSAND 4/530	4	3	3"	H (m)	43				36		35	34	33	32	30	27	22	16	10		
IDROSAND 6/530	5,5	4	3"		64				53		52	50	49	48	45	40	33	24	16		
IDROSAND 8/530	7,5	5,5	3"		86				70	69	68	66	65	64	61	53	43	33	21		
IDROSAND 11/530	10	7,5	3"		118				97	95	94	92	90	87	83	73	60	44	29		
IDROSAND 14/530	12,5	9,2	3"		150				123	120	119	116	114	111	106	94	76	56	37		
IDROSAND 17/530	15	11	3"		182				149	146	145	141	139	135	129	113	93	69	45		
IDROSAND 22/530	20	15	3"		236				193	189	186	182	179	175	167	147	120	89	59		
IDROSAND 28/530	25	18,5	3"		300				246	240	237	232	228	223	213	187	152	113	75		
IDROSAND 33/530	30	22	3"		354				290	283	280	273	269	263	251	221	180	133	88		

Electropompes fournies avec moteurs 4" série "S" jusqu'à 4 KW

CARACTÉRISTIQUES - PARTIES HYDRAULIQUES - 2 pôles 50 Hz

 Turbine semi-axiale	P2		DNM (GAS)	Q	Débit											
	hp	kW		m³/h	0	21	24	27	30	33	36	39	42	48	54	60
				l/min	0	350	400	450	500	550	600	650	700	800	900	1000
SERIE 700																
IDROSAND+ 3/700	5,5	4	3"	H (m)	41	34	31	28	25	22	18	14	9			
IDROSAND+ 5/700	7,5	5,5	3"		68	56	51	46	41	35	28	21	14			
IDROSAND+ 6/700	10	7,5	3"		84	65	59	54	48	42	34	27	17			
IDROSAND+ 8/700	12,5	9,2	3"		113	89	83	76	69	60	50	40	29			
IDROSAND+ 10/700	15	11	3"		141	112	104	96	86	75	62	50	36			
IDROSAND+ 13/700	20	15	3"		183	146	136	125	111	96	80	63	45			
IDROSAND+ 16/700	25	18,5	3"		223	177	164	150	134	116	96	75	54			
IDROSAND+ 19/700	30	22	3"		270	210	195	179	159	137	114	89	63			
SERIE 900																
IDROSAND+ 2/900	5,5	4	3"	H (m)	29		24	23	22	21	20	19	18	16	13	9
IDROSAND+ 3/900	7,5	5,5	3"		41		37	36	35	33,5	32	30	28	24	19	13
IDROSAND+ 4/900	10	7,5	3"		56		50	48	46	44	42	40	38	33	26	18
IDROSAND+ 5/900	12,5	9,2	3"		70		63	61	59	56	54	51	48	42	33	23
IDROSAND+ 6/900	15	11	3"		86		76	73,5	71	68	65	62	59	51	41	29
IDROSAND+ 8/900	20	15	3"		114		101	98	95	91	87	83	78	68	55	38
IDROSAND+ 10/900	25	18,5	3"		143		127	123	119	114	109	104	98	85	68	48
IDROSAND+ 12/900	30	22	3"		170		152	147	142	137	131	125	118	103	83	58
IDROSAND+ 15/900	40	30	3"		210		190	183	177	170	163	156	147	127	102	74

Electropompes fournies avec moteurs 4" série "S" jusqu'à 4 kW

CARACTÉRISTIQUES - MOTEURS - 2 pôles 50 Hz

Code	Voltage	Numéros phases	P2		Charge axial	Rotation	Courant nominale	Courant de démarrage	Couple de démarrage	Efficiéce %	Facteur de puissance	Section câble	Amorce câble	
			hp	kW	F	η_N	I_N	I_A	M_A	η_N	cos ϕ			
					N	min ⁻¹	A	A	Nm					
MOTEURS IMMERGÉS 6" À BAIN D'EAU pour forages 6"														
6TA55	M6TA55/2	400	3	5,5	4	8000	2900	10,6	55	34	81	0,7	4 x 4	3
6TA75	M6TA75/2	400	3	7,5	5,5	8000	2840	12,8	55	34	81	0,77	4 x 4	3
6TA10	M6TA10/2	400	3	10	7,5	8000	2830	17	73	51	80	0,79	4 x 4	3
6TA125	M6TA125/2	400	3	12,5	9,2	8000	2830	21,5	90	69	80	0,78	4 x 4	3
6TA15	M6TA15/2	400	3	15	11	8000	2850	24,8	110	80	81	0,79	4 x 4	3
6TAH15	M6TA15H/2	400	3	15	11	18000	2850	24,8	110	80	81	0,79	4 x 4	3
6TA20	M6TA20/2	400	3	20	15	18000	2880	30,7	140	63	85	0,8	4 x 4	3
6TA25	M6TA25/2	400	3	25	18,5	18000	2870	39,6	160	74	85	0,8	4 x 6	3
6TA30	M6TA30/2	400	3	30	22	18000	2900	46	180	97	86	0,8	4 x 6	3
6TA35	M6TA35/2	400	3	35	26	18000	2910	55,5	270	130	88	0,76	4 x 6	3
6TA40	M6TA40/2	400	3	40	30	18000	2900	62	270	130	87	0,8	4 x 6	3
6TA50	M6TA50/2	400	3	50	37	18000	2900	81,8	360	155	87	0,8	4 x 6	3

Electropompes immergées IDROSAND série 230

pour forages 6"

CARACTÉRISTIQUES - 2 pôles 50 Hz

Turbine radiale 	Code Hydr.	Code Moteur	Version		P2		A	Performances		DNM (GAS)	Dimensions (mm)			Câble m	Poids kg
					hp	kW		l/min	m		A	B	C		
IDROSAND 6/230	P230/06	M4M20	230 V	Monophasé	2	1,5	11	90 - 150 - 230	51 - 40 - 15	2"	1142	456	146	2	31
		M4T20	400 V	Triphasé			4,2				1092	406	146		
IDROSAND 8/230	P230/08	M4M30/2	230 V	Monophasé	3	2,2	15,7	90 - 150 - 230	67 - 52 - 20	2"	1264	506	146	2	34
		M4T30	400 V	Triphasé			5,7				1214	456	146		
IDROSAND 9/230	P230/09	M4M30/2	230 V	Monophasé	3	2,2	15,7	90 - 150 - 230	75 - 59 - 24	2"	1300	506	146	2	37,3
		M4T30	400 V	Triphasé			5,7				1250	456	146		
IDROSAND 11/230	P230/11	M4T40	400 V	Triphasé	4	3	8	90 - 150 - 230	93 - 74 - 33	2"	1397	531	146	2	36,8
IDROSAND 14/230	P230/14	M4T55	400 V	Triphasé	5,5	4	10	90 - 150 - 230	125 - 99 - 43	2"	1561	587	146	2	41,9
IDROSAND 17/230	P230/17	M6TA75/2	400 V	Triphasé	7,5	5,5	12,8	90 - 150 - 230	150 - 118 - 52	2"	1754	672	146	3	66
IDROSAND 20/230	P230/20	M6TA75/2	400 V	Triphasé	7,5	5,5	12,8	90 - 150 - 230	174 - 141 - 62	2"	1862	672	146	3	67,7
IDROSAND 24/230	P230/24	M6TA10/2	400 V	Triphasé	10	7,5	17	90 - 150 - 230	207 - 166 - 77	2"	2031	697	146	3	73,3
IDROSAND 28/230	P230/28	M6TA10/2	400 V	Triphasé	10	7,5	17	90 - 150 - 230	250 - 199 - 88	2"	2175	697	146	3	75,9
IDROSAND 34/230	P230/34	M6TA125/2	400 V	Triphasé	12,5	9,2	21,5	90 - 150 - 230	307 - 241 - 106	2"	2488	722	146	3	83,2
IDROSAND 40/230	P230/40	M6TA15H/2	400 V	Triphasé	15	11	24,8	90 - 150 - 230	361 - 288 - 132	2"	2744	762	146	3	93

Electropompes fournies avec moteurs 4" série "S" jusqu'à 4 KW



FOURNIES AVEC

Condensateur
(pour versions monophasé)



OPTIONS

Partie pompe avec double sortie de câble

Version Etoile - Triangle 400/690 V (Moteurs 6")

Version avec corps moteur en laiton (Moteurs 6")

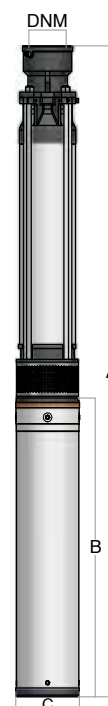

COURBES DE PERFORMANCE - 2 pôles 50 Hz

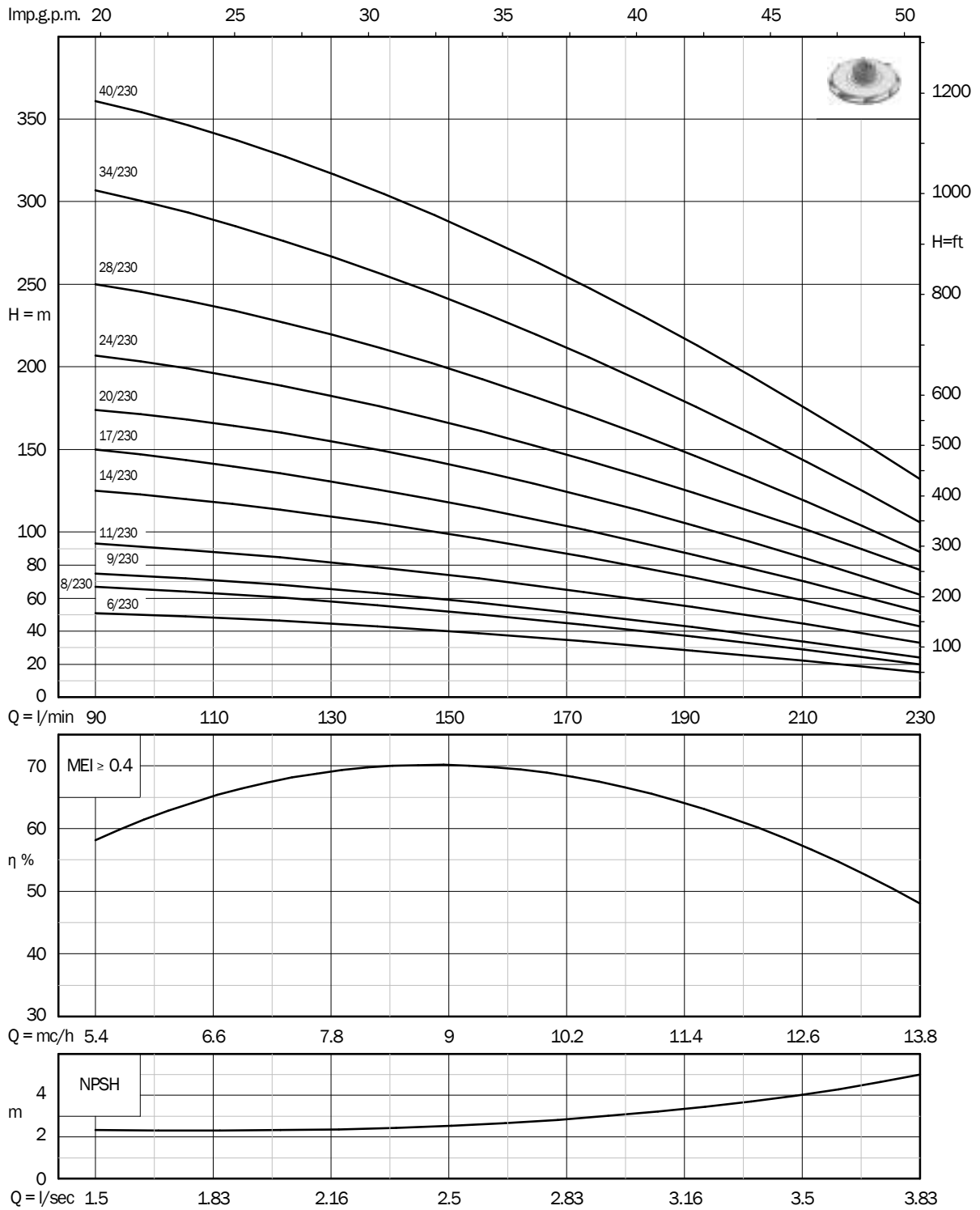

Electropompes immergées IDROSAND série 330

pour forages 6"

CARACTÉRISTIQUES - 2 pôles 50 Hz

Turbine radiale 	Code Hydr.	Code Moteur	Version		P2		A	Performances		DNM (GAS)	Dimensions (mm)			Câble m	Poids kg
					hp	kW		l/min	m		A	B	C		
IDROSAND 4/330	P330/04	M4M20	230 V	Monophasé	2	1,5	11	150 - 250 - 330	34 - 24 - 11	2"	1070	456	146	2	28,9
		M4T20	400 V	Triphasé			4,2				1020	406	146		
IDROSAND 5/330	P330/05	M4M30/2	230 V	Monophasé	3	2,2	15,7	150 - 250 - 330	42 - 29 - 14	2"	1156	506	146	2	31,4
		M4T30	400 V	Triphasé			5,7				1106	456	146		
IDROSAND 6/330	P330/06	M4M30/2	230 V	Monophasé	3	2,2	15,7	150 - 250 - 330	48 - 34 - 16	2"	1192	506	146	2	35,4
		M4T30	400 V	Triphasé			5,7				1142	456	146		
IDROSAND 7/330	P330/07	M4T40	400 V	Triphasé	4	3	8	150 - 250 - 330	57 - 41 - 20	2"	1253	531	146	2	33,9
IDROSAND 9/330	P330/09	M4T55	400 V	Triphasé	5,5	4	10	150 - 250 - 330	74 - 50 - 24	2"	1381	587	146	2	38,8
IDROSAND 10/330	P330/10	M4T55	400 V	Triphasé	5,5	4	10	150 - 250 - 330	86 - 60 - 29	2"	1417	587	146	2	39,2
IDROSAND 12/330	P330/12	M6TA75/2	400 V	Triphasé	7,5	5,5	12,8	150 - 250 - 330	101 - 69 - 33	2"	1574	672	146	3	62
IDROSAND 14/330	P330/14	M6TA75/2	400 V	Triphasé	7,5	5,5	12,8	150 - 250 - 330	116 - 80 - 37	2"	1646	672	146	3	63,1
IDROSAND 16/330	P330/16	M6TA10/2	400 V	Triphasé	10	7,5	17	150 - 250 - 330	134 - 94 - 46	2"	1743	697	146	3	67,2
IDROSAND 19/330	P330/19	M6TA10/2	400 V	Triphasé	10	7,5	17	150 - 250 - 330	160 - 113 - 56	2"	1851	697	146	3	68,5
IDROSAND 23/330	P330/23	M6TA125/2	400 V	Triphasé	12,5	9,2	21,5	150 - 250 - 330	198 - 143 - 72	2"	2020	722	146	3	75,5
IDROSAND 28/330	P330/28	M6TA15/2	400 V	Triphasé	15	11	24,8	150 - 250 - 330	247 - 179 - 93	2"	2240	762	146	3	82,1
IDROSAND 32/330	P330/32	M6TA20/2	400 V	Triphasé	20	15	30,7	150 - 250 - 330	285 - 205 - 108	2"	2551	857	146	3	96,9
IDROSAND 36/330	P330/36	M6TA20/2	400 V	Triphasé	20	15	30,7	150 - 250 - 330	323 - 233 - 123	2"	2695	857	146	3	101
IDROSAND 43/330	P330/43	M6TA25/2	400 V	Triphasé	25	18,5	39,6	150 - 250 - 330	383 - 276 - 145	2"	2987	897	146	3	110,6

Electropompes fournies avec moteurs 4" série "S" jusqu'à 4 KW



FOURNIES AVEC

Condensateur
(pour versions monophasé)



OPTIONS

Partie pompe avec double sortie de câble

Version Etoile - Triangle 400/690 V (Moteurs 6")

Version avec corps moteur en laiton (Moteurs 6")

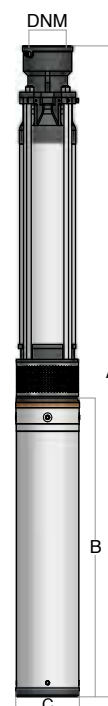

COURBES DE PERFORMANCE - 2 pôles 50 Hz

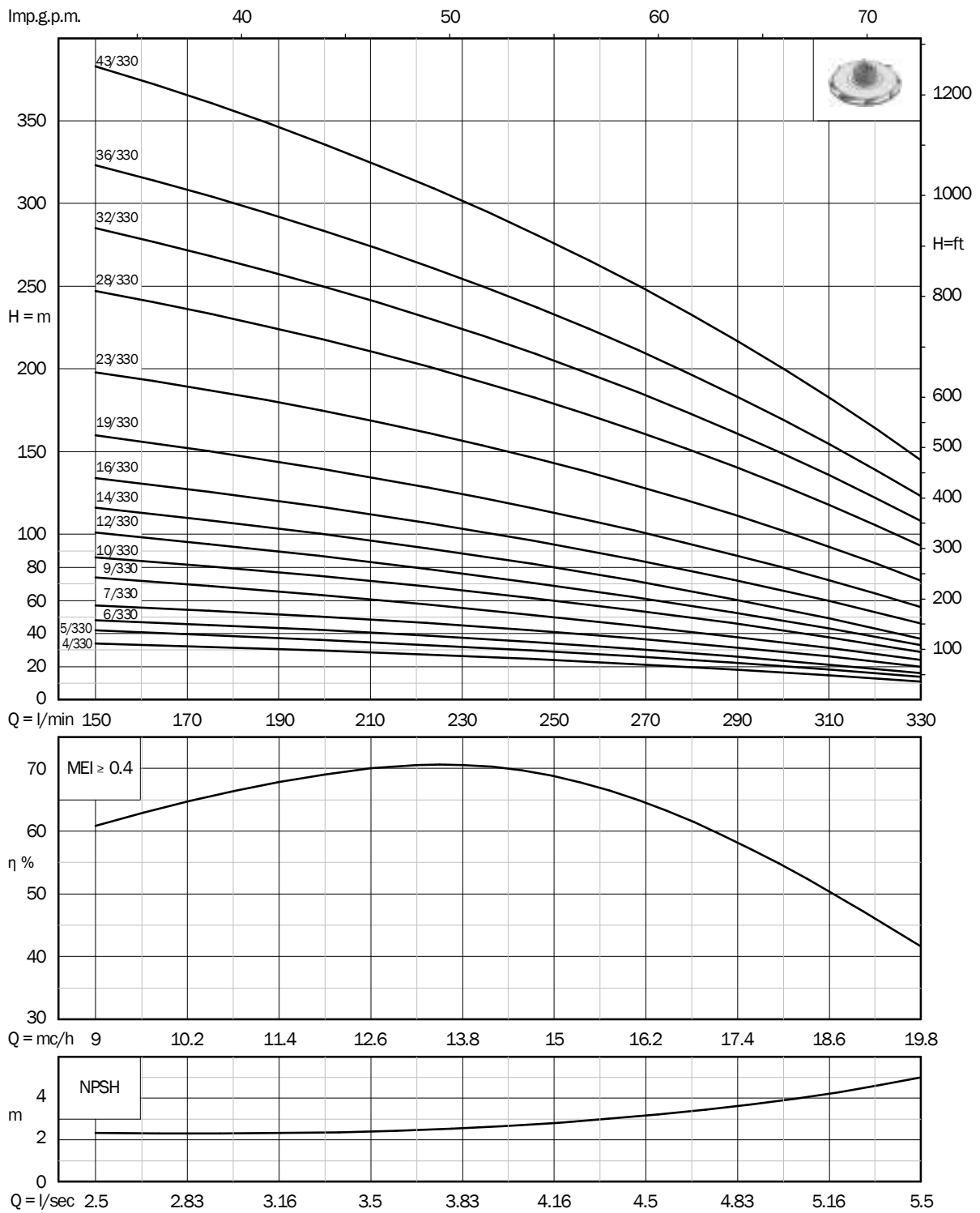

Electropompes immergées IDROSAND+ série 400

pour forages 6"

CARACTÉRISTIQUES - 2 pôles 50 Hz

Turbine radiale 	Code Hydr.	Code Moteur	Version		P2		A	Performances		DNM (GAS)	Dimensions (mm)			Câble m	Poids kg
					hp	kW		l/min	m		A	B	C		
IDROSAND+ 4/400	P400/04	M4T40	400 V	Triphasé	4	3	8	170 - 300 - 450	42 - 31 - 14	3"	1136	531	146	2	37
IDROSAND+ 5/400	P400/05	M4T55	400 V	Triphasé	5,5	4	10	170 - 300 - 450	53 - 42 - 20	3"	1242	587	146	2	42,4
IDROSAND+ 6/400	P400/06	M4T55	400 V	Triphasé	5,5	4	10	170 - 300 - 450	65 - 50 - 25	3"	1292	587	146	2	43,8
IDROSAND+ 7/400	P400/07	M6TA75/2	400 V	Triphasé	7,5	5,5	12,8	170 - 300 - 450	76 - 59 - 29	3"	1427	672	146	3	66,5
IDROSAND+ 8/400	P400/08	M6TA10/2	400 V	Triphasé	10	7,5	17	170 - 300 - 450	88 - 69 - 34	3"	1502	697	146	3	71
IDROSAND+ 10/400	P400/10	M6TA10/2	400 V	Triphasé	10	7,5	17	170 - 300 - 450	110 - 86 - 42	3"	1602	697	146	3	74,1
IDROSAND+ 12/400	P400/12	M6TA125/2	400 V	Triphasé	12,5	9,2	21,5	170 - 300 - 450	130 - 102 - 50	3"	1727	722	146	3	80
IDROSAND+ 15/400	P400/15	M6TA15/2	400 V	Triphasé	15	11	24,8	170 - 300 - 450	160 - 126 - 63	3"	1917	762	146	3	89,1
IDROSAND+ 20/400	P400/20	M6TA20/2	400 V	Triphasé	20	15	30,7	170 - 300 - 450	215 - 170 - 84	3"	2262	857	146	3	111,3
IDROSAND+ 25/400	P400/25	M6TA25/2	400 V	Triphasé	25	18,5	39,6	170 - 300 - 450	268 - 210 - 104	3"	2552	897	146	3	123,1

Electropompes fournies avec moteurs 4" série "S" jusqu'à 4 KW



OPTIONS

Partie pompe avec double sortie de câble

Version Etoile - Triangle 400/690 V (Moteurs 6")

Version avec corps moteur en laiton (Moteurs 6")



COURBES DE PERFORMANCE - 2 pôles 50 Hz

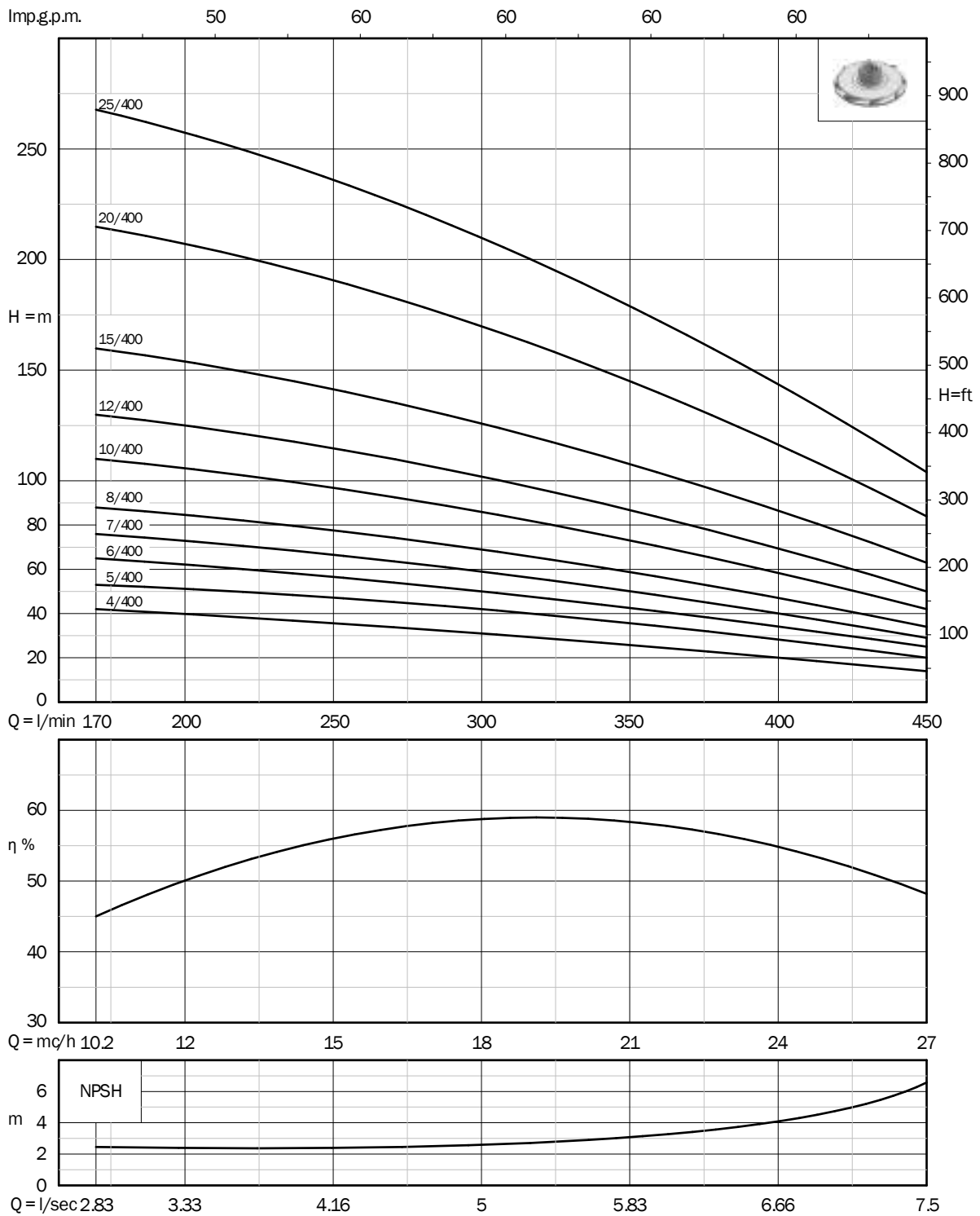

Electropompes immergées IDROSAND série 530

pour forages 6"

CARACTÉRISTIQUES - 2 pôles 50 Hz

Turbine radiale 	Code Hydr.	Code Moteur	Version		P2		A	Performances		DNM (GAS)	Dimensions (mm)			Câble m	Poids kg
					hp	kW		l/min	m		A	B	C		
IDROSAND 4/530	P530/04	M4T40	400 V	Triphasé	4	3	8	200 - 330 - 550	36 - 32 - 10	3"	1220	531	146	2	33,7
IDROSAND 6/530	P530/06	M4T55	400 V	Triphasé	5,5	4	10	200 - 330 - 550	53 - 48 - 16	3"	1376	587	146	2	38,5
IDROSAND 8/530	P530/08	M6TA75/2	400 V	Triphasé	7,5	5,5	12,8	200 - 330 - 550	70 - 64 - 21	3"	1579	672	146	3	61,2
IDROSAND 11/530	P530/11	M6TA10/2	400 V	Triphasé	10	7,5	17	200 - 330 - 550	97 - 87 - 29	3"	1736	697	146	3	66,4
IDROSAND 14/530	P530/14	M6TA125/2	400 V	Triphasé	12,5	9,2	21,5	200 - 330 - 550	123 - 111 - 37	3"	1911	722	146	3	71,3
IDROSAND 17/530	P530/17	M6TA15/2	400 V	Triphasé	15	11	24,8	200 - 330 - 550	149 - 135 - 45	3"	2101	762	146	3	78,2
IDROSAND 22/530	P530/22	M6TA20/2	400 V	Triphasé	20	15	30,7	200 - 330 - 550	193 - 175 - 59	3"	2446	857	146	3	94,3
IDROSAND 28/530	P530/28	M6TA25/2	400 V	Triphasé	25	18,5	39,6	200 - 330 - 550	246 - 223 - 75	3"	2858	897	146	3	104,4
IDROSAND 33/530	P530/33	M6TA30/2	400 V	Triphasé	30	22	46	200 - 330 - 550	290 - 263 - 88	3"	3208	997	146	3	119,7

Electropompes fournies avec moteurs 4" série "S" jusqu'à 4 kW



OPTIONS

Partie pompe avec double sortie de câble

Version Etoile - Triangle 400/690 V (Moteurs 6")

Version avec corps moteur en laiton (Moteurs 6")

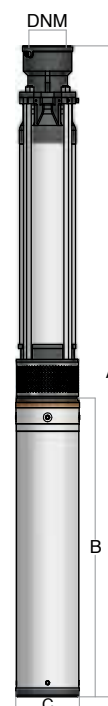

COURBES DE PERFORMANCE - 2 pôles 50 Hz

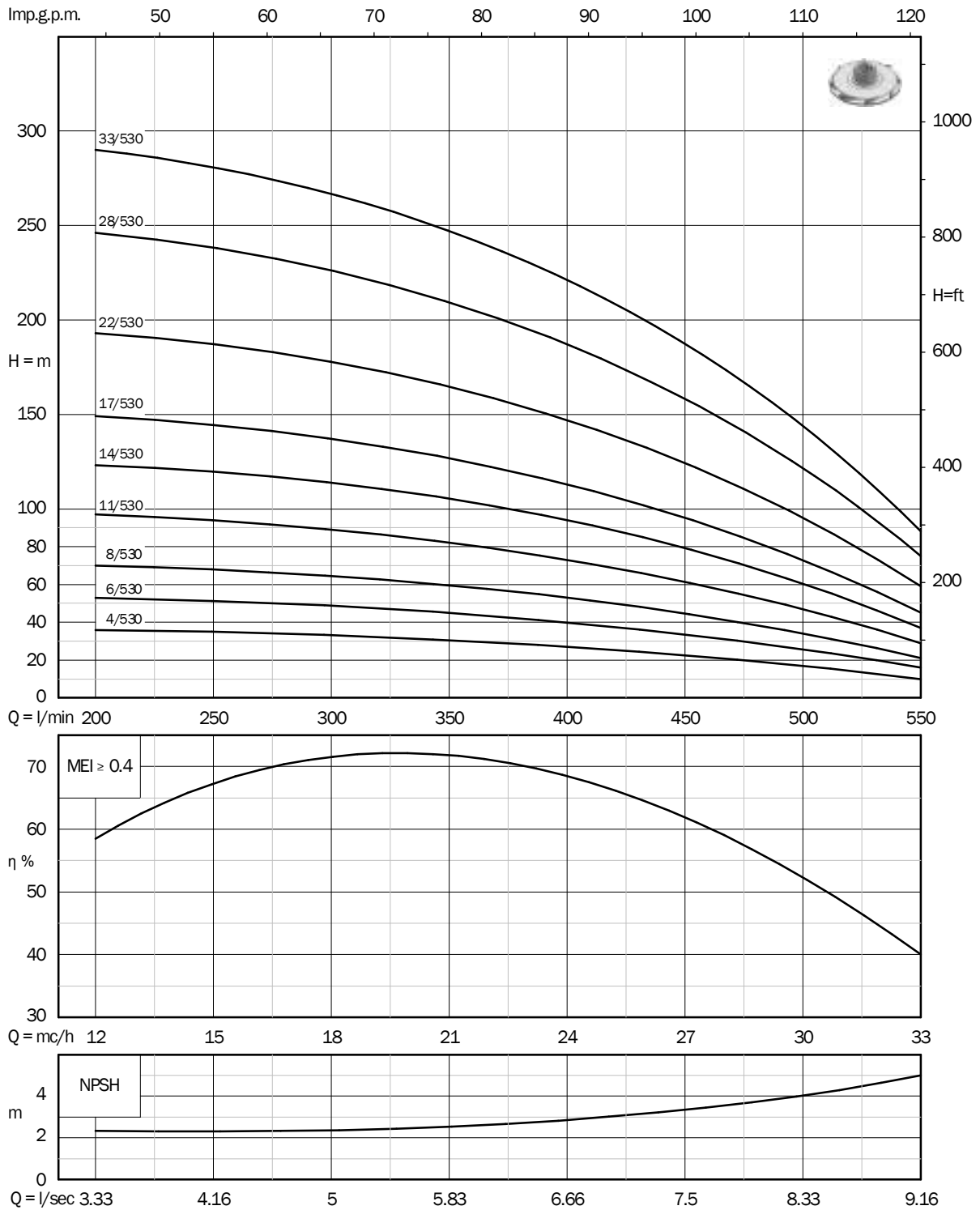

Electropompes immergées IDROSAND+ série 700

pour forages 6"

CARACTÉRISTIQUES - 2 pôles 50 Hz

Turbine semi-axiale 	Code Hydr.	Code Moteur	Version		P2		A	Performances		DNM (GAS)	Dimensions (mm)			Câble m	Poids kg
					hp	kW		l/min	m		A	B	C		
IDROSAND+ 3/700	P700/03	M4T55	400 V	Triphasé	5,5	4	10	350 - 500 - 700	34 - 25 - 9	3"	1312	587	146	2	38,1
IDROSAND+ 5/700	P700/05	M6TA75/2	400 V	Triphasé	7,5	5,5	12,8	350 - 500 - 700	56 - 41 - 14	3"	1553	672	146	3	61,8
IDROSAND+ 6/700	P700/06	M6TA10/2	400 V	Triphasé	10	7,5	17	350 - 500 - 700	65 - 48 - 17	3"	1656	697	146	3	65,7
IDROSAND+ 8/700	P700/08	M6TA125/2	400 V	Triphasé	12,5	9,2	21,5	350 - 500 - 700	89 - 69 - 29	3"	1837	722	146	3	70,7
IDROSAND+ 10/700	P700/10	M6TA15/2	400 V	Triphasé	15	11	24,8	350 - 500 - 700	112 - 86 - 36	3"	2033	762	146	3	77,6
IDROSAND+ 13/700	P700/13	M6TA20/2	400 V	Triphasé	20	15	30,7	350 - 500 - 700	146 - 111 - 45	3"	2362	857	146	3	93,8
IDROSAND+ 16/700	P700/16	M6TA25/2	400 V	Triphasé	25	18,5	39,6	350 - 500 - 700	177 - 134 - 54	3"	2636	897	146	3	101,5
IDROSAND+ 19/700	P700/19	M6TA30/2	400 V	Triphasé	30	22	46	350 - 500 - 700	210 - 159 - 63	3"	2970	997	146	3	115,9

Electropompes fournies avec moteurs 4" série "S" jusqu'à 4 KW



OPTIONS

Partie pompe avec double sortie de câble

Version Etoile - Triangle 400/690 V (Moteurs 6")

Version avec corps moteur en laiton (Moteurs 6")



COURBES DE PERFORMANCE - 2 pôles 50 Hz

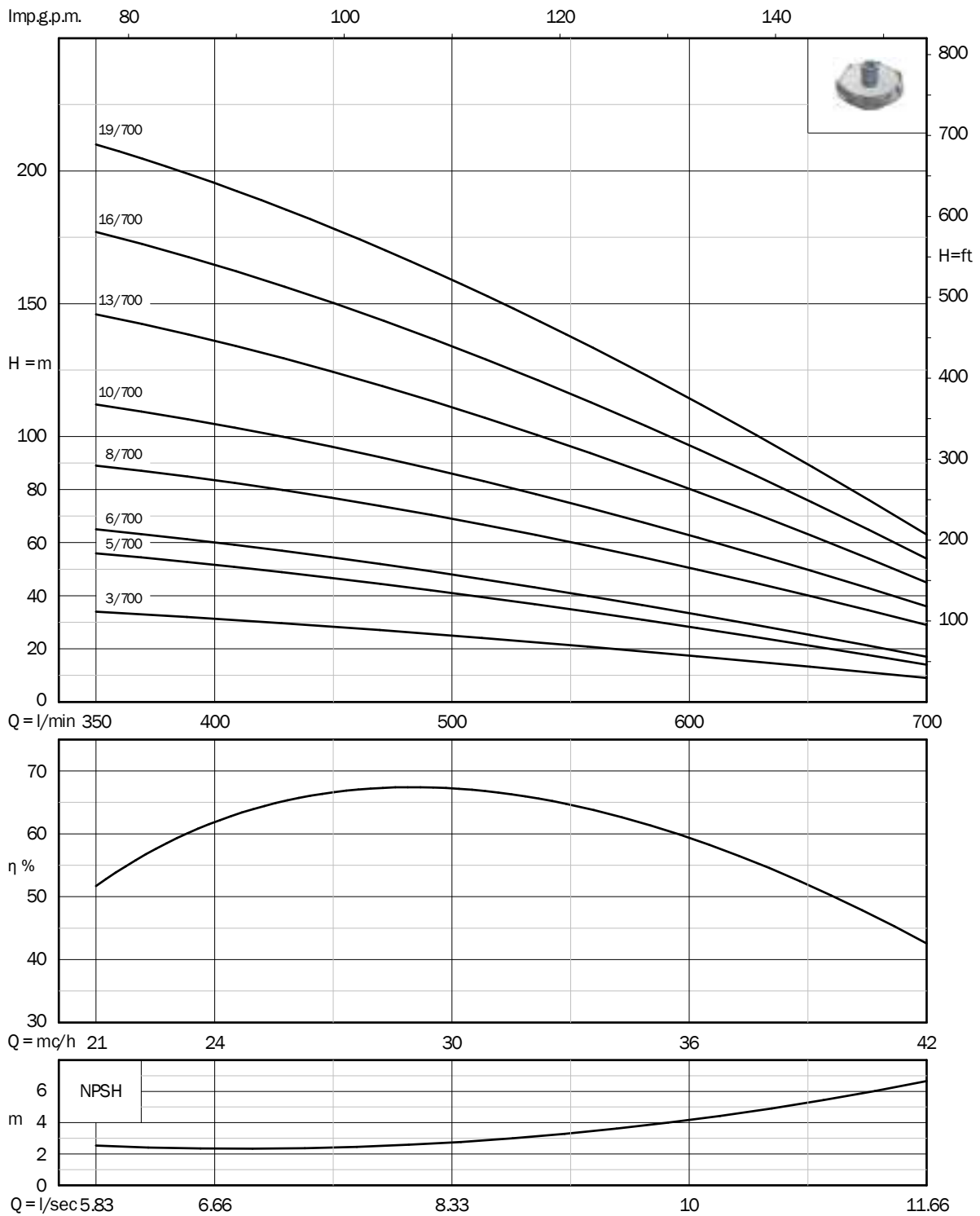

Electropompes immergées IDROSAND+ série 900

pour forages 6"

CARACTÉRISTIQUES - 2 pôles 50 Hz

Turbine semi-axiale 	Code Hydr.	Code Moteur	Version		P2		A	Performances		DNM (GAS)	Dimensions (mm)			Câble m	Poids kg
					hp	kW		l/min	m		A	B	C		
IDROSAND+ 2/900	P900/02	M4T55	400 V	Triphasé	5,5	4	10	400-650-1000	24 - 19 - 9	3"	1298	587	146	2	37,2
IDROSAND+ 3/900	P900/03	M6TA75/2	400 V	Triphasé	7,5	5,5	12,8	400-650-1000	37 - 30 - 13	3"	1491	672	146	3	60,3
IDROSAND+ 4/900	P900/04	M6TA10/2	400 V	Triphasé	10	7,5	17	400-650-1000	50 - 40 - 18	3"	1624	697	146	3	64,9
IDROSAND+ 5/900	P900/05	M6TA125/2	400 V	Triphasé	12,5	9,2	21,5	400-650-1000	63 - 51 - 23	3"	1757	722	146	3	69,2
IDROSAND+ 6/900	P900/06	M6TA15/2	400 V	Triphasé	15	11	24,8	400-650-1000	76 - 62 - 29	3"	1905	762	146	3	75,4
IDROSAND+ 8/900	P900/08	M6TA20/2	400 V	Triphasé	20	15	30,7	400-650-1000	101 - 83 - 38	3"	2216	857	146	3	91,4
IDROSAND+ 10/900	P900/10	M6TA25/2	400 V	Triphasé	25	18,5	39,6	400-650-1000	127 - 104 - 48	3"	2472	897	146	3	99,3
IDROSAND+ 12/900	P900/12	M6TA30/2	400 V	Triphasé	30	22	46	400-650-1000	152 - 125 - 58	3"	2788	997	146	3	113,8
IDROSAND+ 15/900	P900/15	M6TA40/2	400 V	Triphasé	40	30	62	400-650-1000	190 - 156 - 74	3"	3242	1127	146	3	133,4

Electropompes fournies avec moteurs 4" série "S" jusqu'à 4 kW



OPTIONS

Partie pompe avec double sortie de câble

Version Etoile - Triangle 400/690 V (Moteurs 6")

Version avec corps moteur en laiton (Moteurs 6")

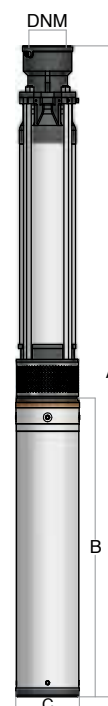

COURBES DE PERFORMANCE - 2 pôles 50 Hz

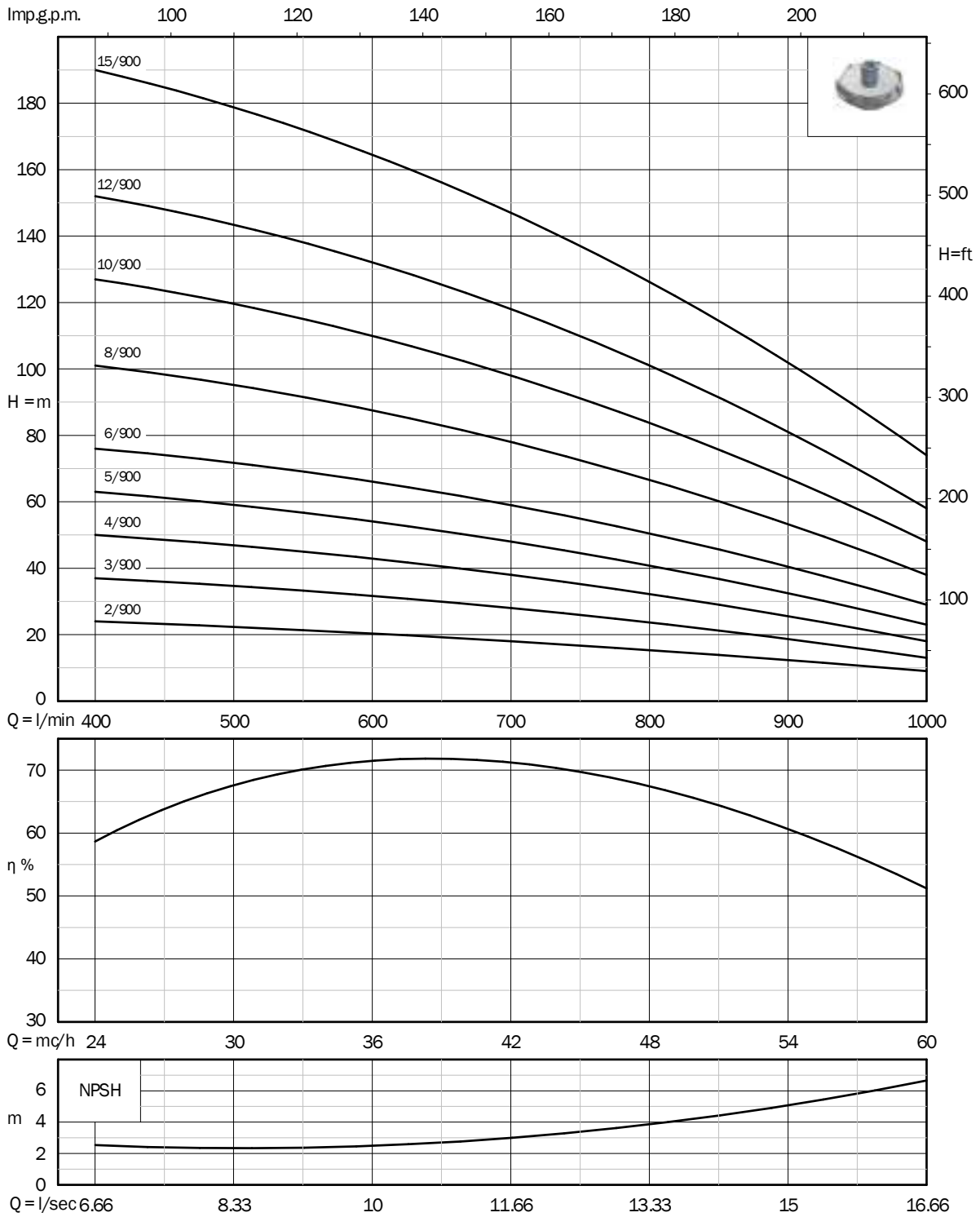

8" (200 mm)



Electropompes immergées

pour forages 8"



APPLICATION

Electropompes immergées multicellulaires pour installations en milieu agricole, civil et industriel.

Convient pour le pompage d'eau claire de puits, citernes et cuves.

Elles sont conseillées pour la suppression du système hydraulique d'immeubles collectifs, irrigation et systèmes anti-incendie.

CONSTRUCTION

Moteur asynchrone en courant alternatif, rebobinable, avec rotor en court-circuit et à bain d'eau. Classe d'isolement Y

Arbres ajustés aux roulements et garnitures

Arbre et accouplement selon normes NEMA

FONCTIONNEMENT

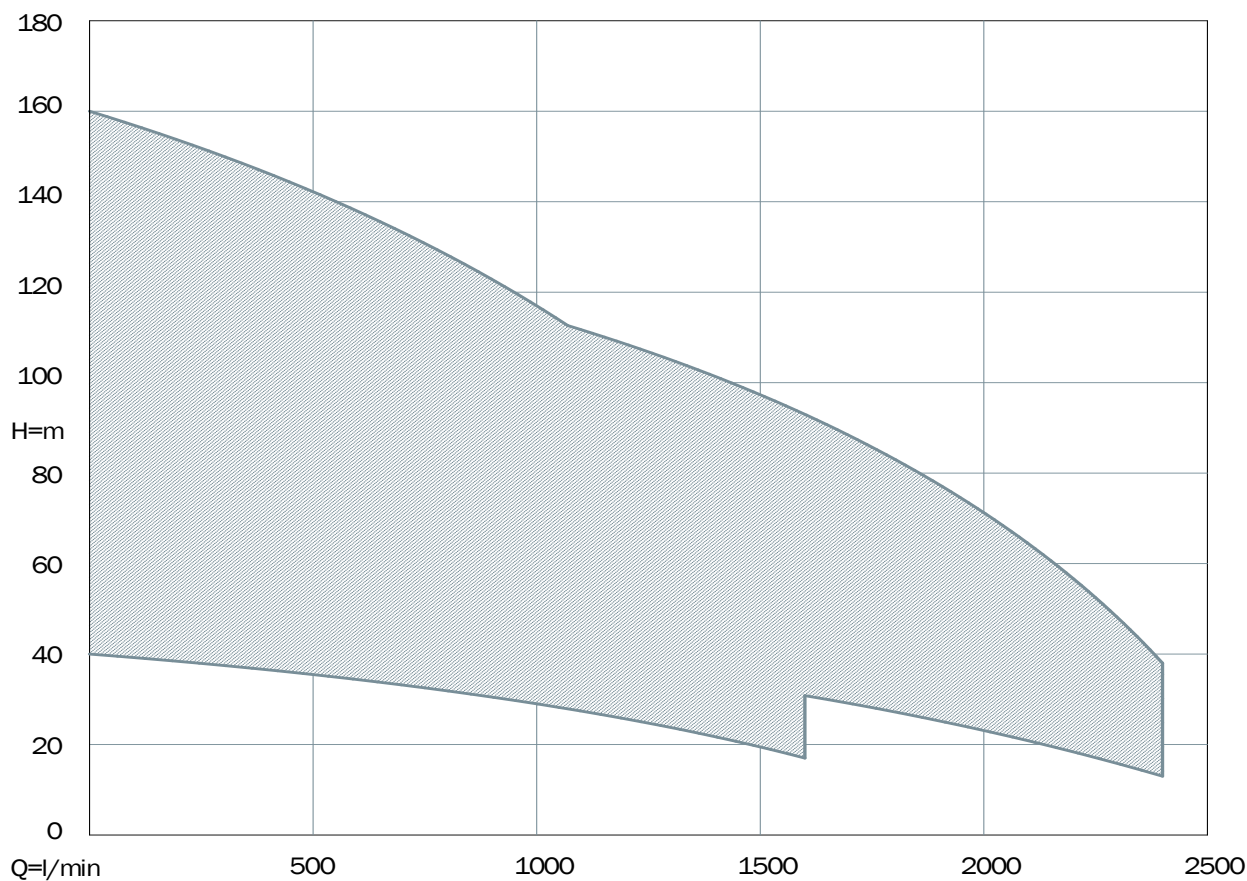

Electropompes immergées

pour forages 8"

CARACTÉRISTIQUES GÉNÉRALES - PARTIE HYDRAULIQUE

	/1600	/2400
Niveau minimum du liquide à pomper (m)	1,2	
Température maxi du liquide à pomper (°C)	45	
PH du liquide à pomper	6 - 10	
Quantité maxi de sable (g/m ³)	50	
Installables en position horizontale	Toutes	



MATÉRIELS - PARTIE HYDRAULIQUE

	/1600	/2400
Refoulement	Fonte mécanique EN GJL-200	
Corps d'aspiration	Fonte mécanique EN GJL-200	
Arbre	Acier Inoxydable AISI410	
Manchon d'accouplement	Acier Inoxydable AISI410	
Turbines	Acier Inoxydable AISI410	
Diffuseurs	Fonte mécanique EN GJL-200	
Bagues	Caoutchouc anti-friction avec élément rotatif en acier inoxydable AISI410	
Clapet de retenue	Acier Inoxydable AISI304	

CARACTÉRISTIQUES GÉNÉRALES - MOTEUR

	MOTEUR 6"
Indice de protection	IP68
Service	Continu S1
Profondeur maximum d'immersion (m)	200
Nombre maximum de démarrages horaires	20
Température maximum du liquide pompée (°C)	30
PH du liquide pompé	6 - 10
Utilisation avec variateur de vitesse	Tous
Installables en position horizontale	Tous



MATÉRIELS - MOTEUR

	MOTEUR 6"
Chemise	Acier Inoxydable AISI304
Extrémité arbre	Acier Inoxydable AISI420B
Corps supérieur	Fonte mécanique peinte en électrophorèse EN GJL-250 EN GJL-250 ou laiton OT58
Elastomères	Caoutchouc NBR
Garniture mécanique	Graphite et alumine
Pied	ABS
Câble	PVC ACS AD8 (pour immersion permanent en eau potable)

Electropompes immergées

pour forages 8"

CARACTÉRISTIQUES - PARTIES HYDRAULIQUES - 2 pôles 50 Hz

Turbine semi-axiale 	P2			DNM (GAS)	Q	Débit											
	hp	kW	4"			m³/h	0	30	48	60	72	84	96	108	120	132	144
					l/min	0	500	800	1000	1200	1400	1600	1800	2000	2200	2400	
SERIE 1600																	
6TA10	2/1600	10	7,5	4"	H (m)	40	35	32	29	25	21	17					
6TA15	3/1600	15	11	4"		60	53	48	44	38	31	25					
6TA20	4/1600	20	15	4"		80	70	64	58	51	42	34					
6TA25	5/1600	25	18,5	4"		100	88	80	73	64	52	42					
6TA30	6/1600	30	22	4"		120	105	96	88	76	62	51					
6TA35	7/1600	35	26	4"		140	123	112	102	89	73	59					
6TA40	8/1600	40	30	4"		160	140	128	117	102	83	67					
SERIE 2400																	
6TA15	2/2400	15	11	5"	H (m)	45			39	37	34	31	27	22	18	13	
6TA25	3/2400	25	18,5	5"		68			58	56	52	47	40	33	26	19	
6TA30	4/2400	30	22	5"		90			78	74	69	62	53	44	35	26	
6TA40	5/2400	40	30	5"		113			97	93	86	78	67	55	44	32	
6TA50	6/2400	50	37	5"		135			116	111	103	93	80	66	52	38	

CARACTÉRISTIQUES - MOTEURS - 2 pôles 50 Hz

	Code	Voltage	Numéro phases	P2		Charge axial	Rotation	Courant nominale	Courant de démarrage	Couple de démarrage	Efficiéce %	Facteur de puissance	Section câble	Amorce câble
				hp	kW	F	η_N	I_N	I_A	M_A	η_N	cos ϕ		
		V		N	min ⁻¹	A	A	Nm	mm ²	m				
MOTEURS IMMERGÉS 6" À BAIN D'EAU pour forages 6"														
6TA55	M6TA55/2	400	3	5,5	4	8000	2900	10,6	55	34	81	0,7	4 x 4	3
6TA75	M6TA75/2	400	3	7,5	5,5	8000	2840	12,8	55	34	81	0,77	4 x 4	3
6TA10	M6TA10/2	400	3	10	7,5	8000	2830	17	73	51	80	0,79	4 x 4	3
6TA125	M6TA125/2	400	3	12,5	9,2	8000	2830	21,5	90	69	80	0,78	4 x 4	3
6TA15	M6TA15/2	400	3	15	11	8000	2850	24,8	110	80	81	0,79	4 x 4	3
6TAH15	M6TA15H/2	400	3	15	11	18000	2850	24,8	110	80	81	0,79	4 x 4	3
6TA20	M6TA20/2	400	3	20	15	18000	2880	30,7	140	63	85	0,8	4 x 4	3
6TA25	M6TA25/2	400	3	25	18,5	18000	2870	39,6	160	74	85	0,8	4 x 6	3
6TA30	M6TA30/2	400	3	30	22	18000	2900	46	180	97	86	0,8	4 x 6	3
6TA35	M6TA35/2	400	3	35	26	18000	2910	55,5	270	130	88	0,76	4 x 6	3
6TA40	M6TA40/2	400	3	40	30	18000	2900	62	270	130	87	0,8	4 x 6	3
6TA50	M6TA50/2	400	3	50	37	18000	2900	81,8	360	155	87	0,8	4 x 6	3

Electropompes immergées série 1600

pour forages 8"

CARACTÉRISTIQUES - 2 pôles 50 Hz

 Turbine semi-axiale	Code Hydr.	Code Moteur	Version		P2		A	Performances		DNM (GAS)	Dimensions (mm)			Câble m	Poids kg
					hp	kW		l/min	m		A	B	C		
6TA10 2/1600	P1600/02	M6TA10/2	400 V	Triphasé	10	7,5	17	500 - 1000 - 1600	35 - 29 - 17	4"	1357	697	196	3	82,9
6TA15 3/1600	P1600/03	M6TA15/2	400 V	Triphasé	15	11	24,8	500 - 1000 - 1600	53 - 44 - 25	4"	1552	762	196	3	100,3
6TA20 4/1600	P1600/04	M6TA20/2	400 V	Triphasé	20	15	30,7	500 - 1000 - 1600	70 - 58 - 34	4"	1777	857	196	3	122,2
6TA25 5/1600	P1600/05	M6TA25/2	400 V	Triphasé	25	18,5	39,6	500 - 1000 - 1600	88 - 73 - 42	4"	1947	897	196	3	136,9
6TA30 6/1600	P1600/06	M6TA30/2	400 V	Triphasé	30	22	46	500 - 1000 - 1600	105 - 88 - 51	4"	2177	997	196	3	158,1
6TA35 7/1600	P1600/07	M6TA35/2	400 V	Triphasé	35	26	55,5	500 - 1000 - 1600	123 - 102 - 59	4"	2437	1127	196	3	182,6
6TA40 8/1600	P1600/08	M6TA40/2	400 V	Triphasé	40	30	62	500 - 1000 - 1600	140 - 117 - 67	4"	2567	1127	196	3	193

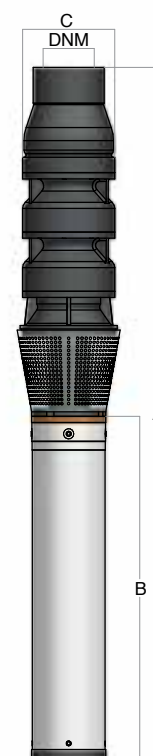

FOURNIES AVEC

Partie pompe avec double sortie de câble

OPTIONS

Version Etoile - Triangle 400/690 V

Version avec corps moteur en laiton

COURBES DE PERFORMANCE - 2 pôles 50 Hz

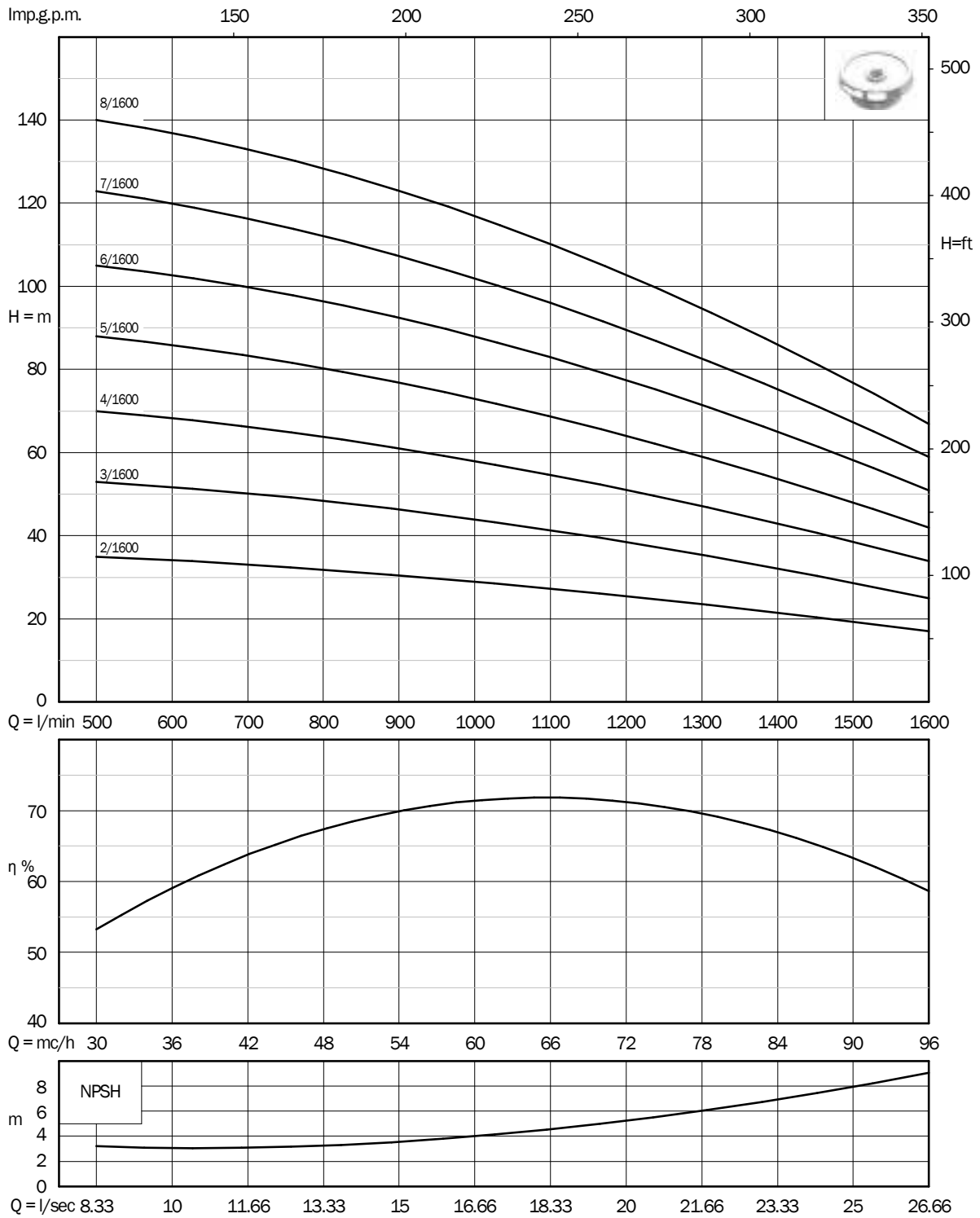

Electropompes immergées série 2400

pour forages 8"

CARACTÉRISTIQUES - 2 pôles 50 Hz

 Turbine semi-axiale	Code Hydr.	Code Moteur	Version		P2		A	Performances		DNM (GAS)	Dimensions (mm)			Câble m	Poids kg
					hp	kW		l/min	m		A	B	C		
6TA15 2/2400	P2400/02	M6TA15/2	400 V	Triphasé	15	11	24,8	1000-1600-2400	39-31-13	5"	1425	762	196	3	91,6
6TA25 3/2400	P2400/03	M6TA25/2	400 V	Triphasé	25	18,5	39,6	1000-1600-2400	58-47-19	5"	1690	897	196	3	117,7
6TA30 4/2400	P2400/04	M6TA30/2	400 V	Triphasé	30	22	46	1000-1600-2400	78-62-26	5"	1920	997	196	3	138,9
6TA40 5/2400	P2400/05	M6TA40/2	400 V	Triphasé	40	30	62	1000-1600-2400	97-78-32	5"	2180	1127	196	3	163,3
6TA50 6/2400	P2400/06	M6TA50/2	400 V	Triphasé	50	37	81,8	1000-1600-2400	116-93-38	5"	2450	1267	196	3	188,7

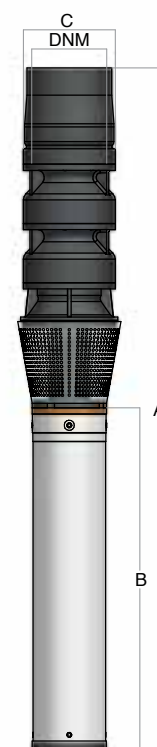

FOURNIES AVEC

Partie pompe avec double sortie de câble

OPTIONS

Version Etoile - Triangle 400/690 V

Version avec corps moteur en laiton

COURBES DE PERFORMANCE - 2 pôles 50 Hz

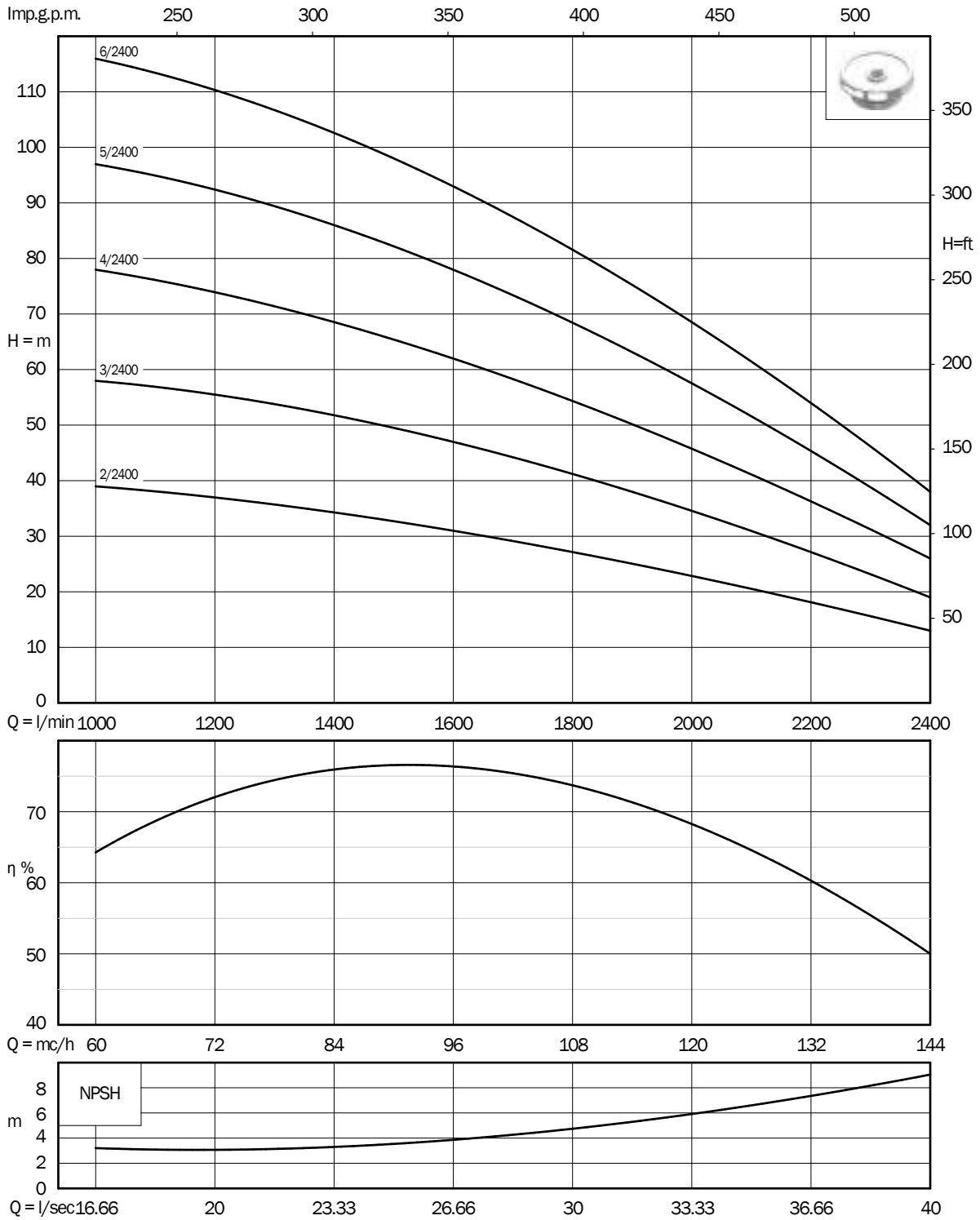

CMO



Electropompes de surface CMO

horizontales multicellulaires



APPLICATION

Electropompes externes horizontales pour installations en milieu domestique.
Conviennent pour le pompage d'eau claire de citernes et cuves.
Elles sont conseillées pour la suppression de systèmes hydrauliques domestiques et petits arrosages.

CARACTÉRISTIQUES

Indice de protection	IP55
Service	Continu S1
Nombre maximum de démarrages horaires	20
Température maximum du liquide pompé (°C)	40
PH du liquide pompé	6 - 10
Niveau de rumorosité (dB(A))	<70

FONCTIONNEMENT

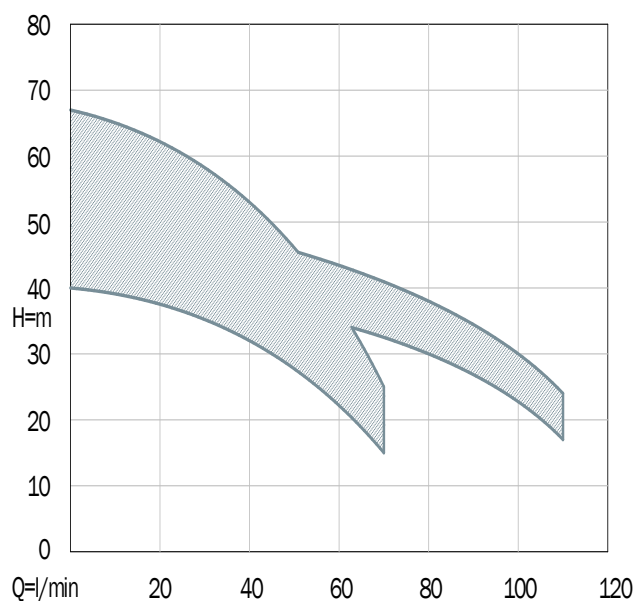

CONSTRUCTION

Moteur asynchrone en courant alternatif, rebobinable, avec rotor en court-circuit. Classe d'isolement F

Ventilation externe

Electropompes auto-amorçantes qui peuvent aspirer même en cas d'air mixée au liquid pompé

MATERIELS

Corps d'aspiration et de refoulement	Fonte Mécanique EN GJL-200
Chemise moteur, tirants et visserie	Acier Inoxydable AISI304
Arbre	Acier Inoxydable AISI420
Turbines	Acier Inoxydable AISI304
Diffuseurs	Polymère renforcé avec fibre de verre
Garniture mécanique	Graphite et céramique

Electropompes de surface CMO

horizontales multicellulaires

CARACTÉRISTIQUES - 2 pôles 50 Hz

Turbine radiale 	Code	Version	P2		A	µF	DNA (GAS)	DNM (GAS)	Q m³/h	Débit							Dimensions (mm)				Poids kg
			hp	kW						0	1,2	1,8	3	4,2	5,4	6,6	A	B	C	D	
SERIE 70																					
CMO 3/70	EM70/030/1	230 V	Monophasé	0,75	0,55	3,44	16	1"¼	H (m)	40	37	35	27	15			398	163	219	186	13
CMO 4/70	EM70/040/1	230 V	Monophasé	1	0,75	4,78	20	1"¼		54	49	47	36	20			419	184	240	186	14,2
CMO 5/70	EM70/050/1	230 V	Monophasé	1,25	0,92	6,12	25	1"¼		67	62	58	45	25			440	205	261	187	15,2
SERIE 110																					
CMO 4/110	EM110/040	230 V	Monophasé	1,25	0,92	6,12	25	1"	H (m)	41		39	37	33	26	17	458	228	279	186	15,1
CMO 5/110	EM110/050	230 V	Monophasé	1,5	1,1	7,08	25	1"		53		51	47	41	34	24	527	276	328	197	17

FOURNIES AVEC

Condensateur

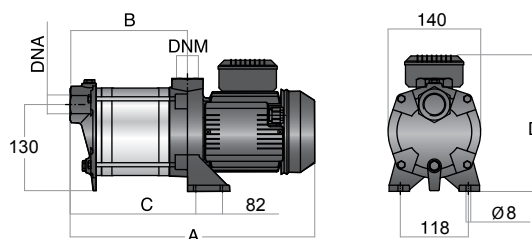

COURBES DE PERFORMANCE - 2 pôles 50 Hz

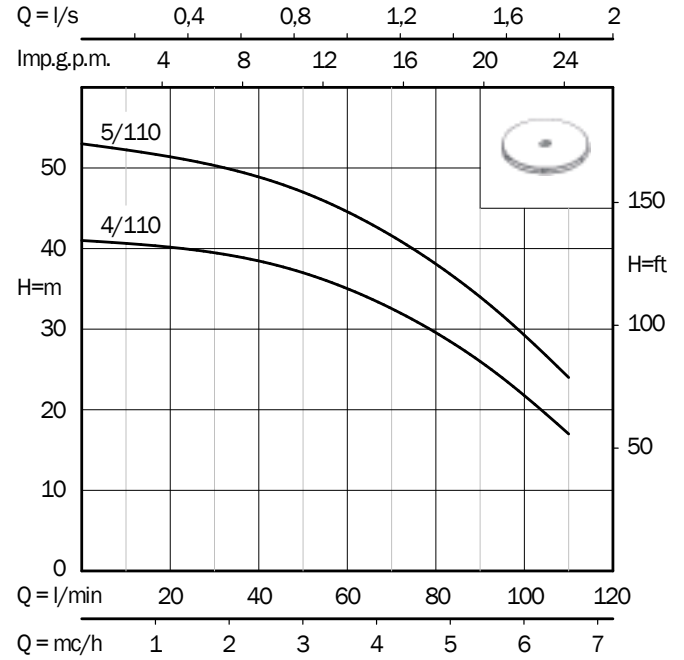
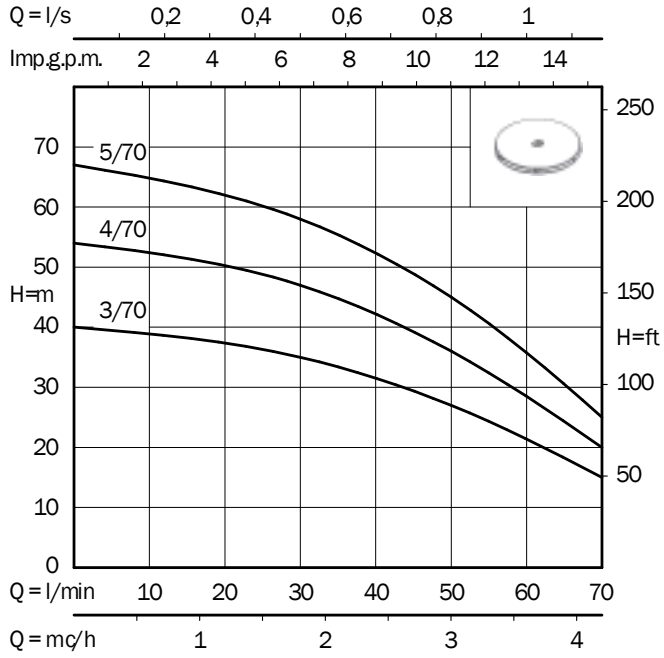

CV



Electropompes de surface CV

verticales multicellulaires



APPLICATION

Electropompes externes verticales pour installations en milieu agricole, civil et industriel.

Convienent pour le pompage d'eau claire de citernes et cuves.

Elles sont conseillées pour la surpression du système hydraulique de maisons individuelles, immeubles collectifs, irrigation et recirculation d'eau en systèmes de climatisation.

CARACTÉRISTIQUES

Indice de protection	IP54
Service	Continu S1
Nombre maximum de démarrages horaires	20
Température maximum du liquide pompé (°C)	-10 - 80
PH du liquide pompé	6 - 10
Utilisation avec variateur de vitesse	Versions triphasées seules
Niveau de rumorosité (dB(A))	<70

FONCTIONNEMENT

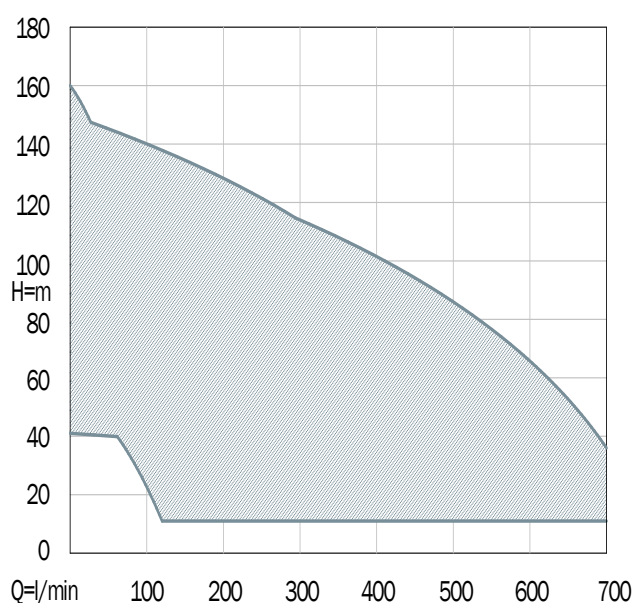

CONSTRUCTION

Moteur asynchrone en courant alternatif, rebobinable, avec rotor en court-circuit. Classe d'isolement F

Moteurs 400 V en classe énergétique IE3

Ventilation externe

MATERIELS

Corps d'aspiration et refoulement	Fonte mécanique EN GJL-200
Chemise moteur, tirants et visserie	Acier Inoxydable AISI304
Arbre	Acier Inoxydable AISI420B
Turbines et diffuseurs	Noryl® renforcée avec fibre de verre, certifié pour l'eau potable et bagues d'usure en acier inox AISI304
Manchon d'accouplement	Fonte mécanique EN GJL-200
Bague	Bronze autolubrifiant
Garniture mécanique	Graphite et alumine
Bague diffuseurs	Caoutchouc anti-sable (série 700)

Electropompes de surface CV

verticales multicellulaires

CARACTÉRISTIQUES HYDRAULIQUES - 2 pôles 50 Hz

Turbine radiale 	P2		1~230 V		3~400 V	DNA (GAS) DNM (GAS)	Q	Débit															
	hp	kW	A	µF	A			m³/h	0	1,8	2,4	3	4,2	6	7,2	8,4	9,6	11,4	12,6	13,8	15,6	18	19,8
									l/min	0	30	40	50	70	100	120	140	160	190	210	230	260	300
SERIE 110																							
CV 6/110	1	0,75	5,2	20	1,9	1"½	H (m)	54	50	48	46	40	27	16									
CV 9/110	1,5	1,1	7,6	30	3,2	1"½		82	75	73	70	60	41	25									
CV 12/110	2	1,5	10,9	45	3,6	1"½		110	101	98	93	80	54	33									
CV 16/110	3	2,2	14,5	60	5,1	1"½		152	141	136	130	112	75	44									
SERIE 230																							
CV 5/230	1,5	1,1	7,6	30	3,2	1"½	H (m)	47			46	44	41	39	36	32	25	20	13				
CV 6/230	2	1,5	10,9	45	3,6	1"½		56			55	53	50	46	42	37	29	22	15				
CV 8/230	3	2,2	14,5	60	5,1	1"½		75			73	70	65	60	55	49	38	29	20				
CV 11/230	4	3			6	1"½		103			100	97	91	85	78	70	56	46	33				
CV 14/230	5,5	4			8,4	1"½		138			134	130	122	115	104	93	74	59	43				
SERIE 330																							
CV 5/330	3	2,2	14,5	60	5,1	1"½	H (m)	49					46	45	43	41	38	35	32	27	20	14	
CV 7/330	4	3			6	1"½		68					61	59	57	55	52	49	45	39	29	20	
CV 10/330	5,5	4			8,4	1"½		102					94	91	88	84	77	72	66	57	42	29	
CV 14/330	7,5	5,5			10,1	1"½		138					128	124	120	114	103	98	88	75	54	37	

CARACTÉRISTIQUES HYDRAULIQUES - 2 pôles 50 Hz

Turbine radiale	P2		3~400 V		Q		Débit														
	hp	kW	A	DNA (GAS)	DNM (GAS)	m ³ /h	0	12	15	16,8	18	19,8	21,6	24	27	30	33	36	39	42	
						l/min	0	200	250	280	300	330	360	400	450	500	550	600	650	700	
SERIE 530																					
CV 4/530	4	3	6	2"½	2"	H (m)	43	36	35	34	33	32	30	27	22	16	10				
CV 6/530	5,5	4	8,4	2"½	2"		64	53	52	50	49	48	45	40	33	24	16				
CV 8/530	7,5	5,5	10,1	2"½	2"		86	70	68	66	65	64	61	53	43	33	21				
CV 11/530	10	7,5	14,3	2"½	2"		118	97	94	92	90	87	83	73	60	44	29				
CV 14/530	12,5	9,2	17,7	2"½	2"		150	123	119	116	114	111	106	94	76	56	37				
Turbine semi-axiale	P2		3~400 V		Q		Débit														
	hp	kW	A	DNA (GAS)	DNM (GAS)	m ³ /h	0	12	15	16,8	18	19,8	21,6	24	27	30	33	36	39	42	
						l/min	0	200	250	280	300	330	360	400	450	500	550	600	650	700	
SERIE 700																					
CV 3/700	5,5	4	8,4	2"½	2"	H (m)	41				35	34	33	31	28	25	22	18	14	9	
CV 5/700	7,5	5,5	10,1	2"½	2"		68				59	57	55	51	46	41	35	28	21	14	
CV 6/700	10	7,5	14,3	2"½	2"		84				68	66	63	59	54	48	42	34	27	17	
CV 8/700	12,5	9,2	17,7	2"½	2"		113				93	91	87	83	76	69	60	50	40	29	
CV 10/700	15	11	19,4	2"½	2"		141				116	114	110	104	96	86	75	62	50	36	

Electropompes de surface série 110

verticales multicellulaires

CARACTÉRISTIQUES - 2 pôles 50 Hz

Turbine radiale 	Code	Version		P2		A	Performances		DNA (GAS)	Dimensions (mm)				Poids
				hp	kW		l/min	m	DNM (GAS)	A	B	C	D	kg
CV 6/110	EM110/06	230 V	Monophasé	1	0,75	5,2	30 - 70 - 120	50 - 40 - 16	1"½	662	286	180	51	22,2
	ET110/06/2	400 V	Triphasé			1,9				667				22,7
CV 9/110	EM110/09	230 V	Monophasé	1,5	1,1	7,6	30 - 70 - 120	75 - 60 - 25	1"½	752	376	180	51	25,8
	ET110/09/2	400 V	Triphasé			3,2				757				24,8
CV 12/110	EM110/12	230 V	Monophasé	2	1,5	10,9	30 - 70 - 120	101 - 80 - 33	1"½	847	466	180	51	28,3
	ET110/12/2	400 V	Triphasé			3,6								847
CV 16/110	EM110/16	230 V	Monophasé	3	2,2	14,5	30 - 70 - 120	141 - 112 - 44	1"½	1033	586	180	51	34
	ET110/16/2	400 V	Triphasé			5,1				1014				34,5



FOURNIES AVEC

Condensateur
(pour versions monophasées)



OPTIONS

Garniture mécanique: carbure de silice et alumine

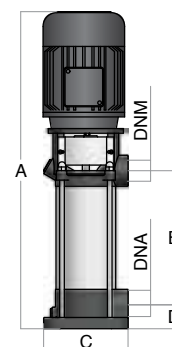
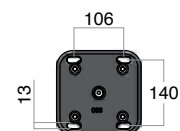

COURBES DE PERFORMANCE - 2 pôles 50 Hz

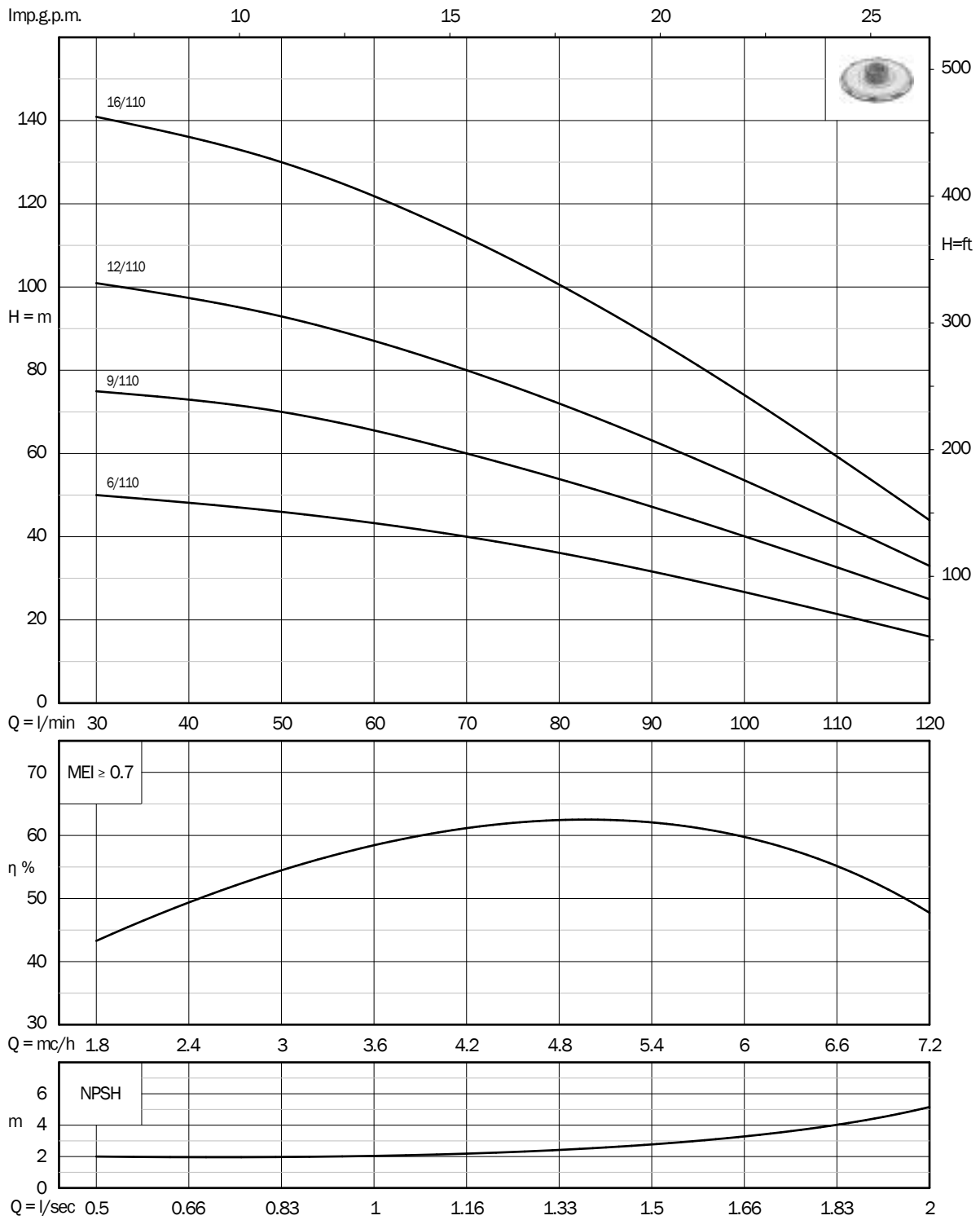

Electropompes de surface série 230

verticales multicellulaires

CARACTÉRISTIQUES - 2 pôles 50 Hz

Turbine radiale 	Code	Version		P2		A	Performances		DNA (GAS)	Dimensions (mm)				Poids
				hp	kW		l/min	m	DNM (GAS)	A	B	C	D	kg
CV 5/230	EM230/05	230 V	Monophasé	1,5	1,1	7,6	50 - 140 - 230	46 - 36 - 13	1"½	662	286	180	51	24,1
	ET230/05/2	400 V	Triphasé			3,2				667				23,1
CV 6/230	EM230/06	230 V	Monophasé	2	1,5	10,9	50 - 140 - 230	55 - 42 - 15	1"½	703	322	180	51	25,8
	ET230/06/2	400 V	Triphasé			3,6								26,3
CV 8/230	EM230/08	230 V	Monophasé	3	2,2	14,5	50 - 140 - 230	73 - 55 - 20	1"½	841	394	180	51	31,7
	ET230/08/2	400 V	Triphasé			5,1				822				31,7
CV 11/230	ET230/11/2	400 V	Triphasé	4	3	6	50 - 140 - 230	100 - 78 - 33	1"½	964	502	180	51	38
CV 14/230	ET230/14/2	400 V	Triphasé	5,5	4	8,4	50 - 140 - 230	134 - 104 - 43	1"½	1074	610	180	51	44



FOURNIES AVEC

Condensateur
(pour versions monophasées)



OPTIONS

Garniture mécanique: carbure de silice et alumine

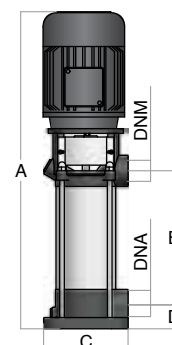
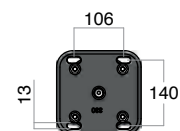

COURBES DE PERFORMANCE - 2 pôles 50 Hz

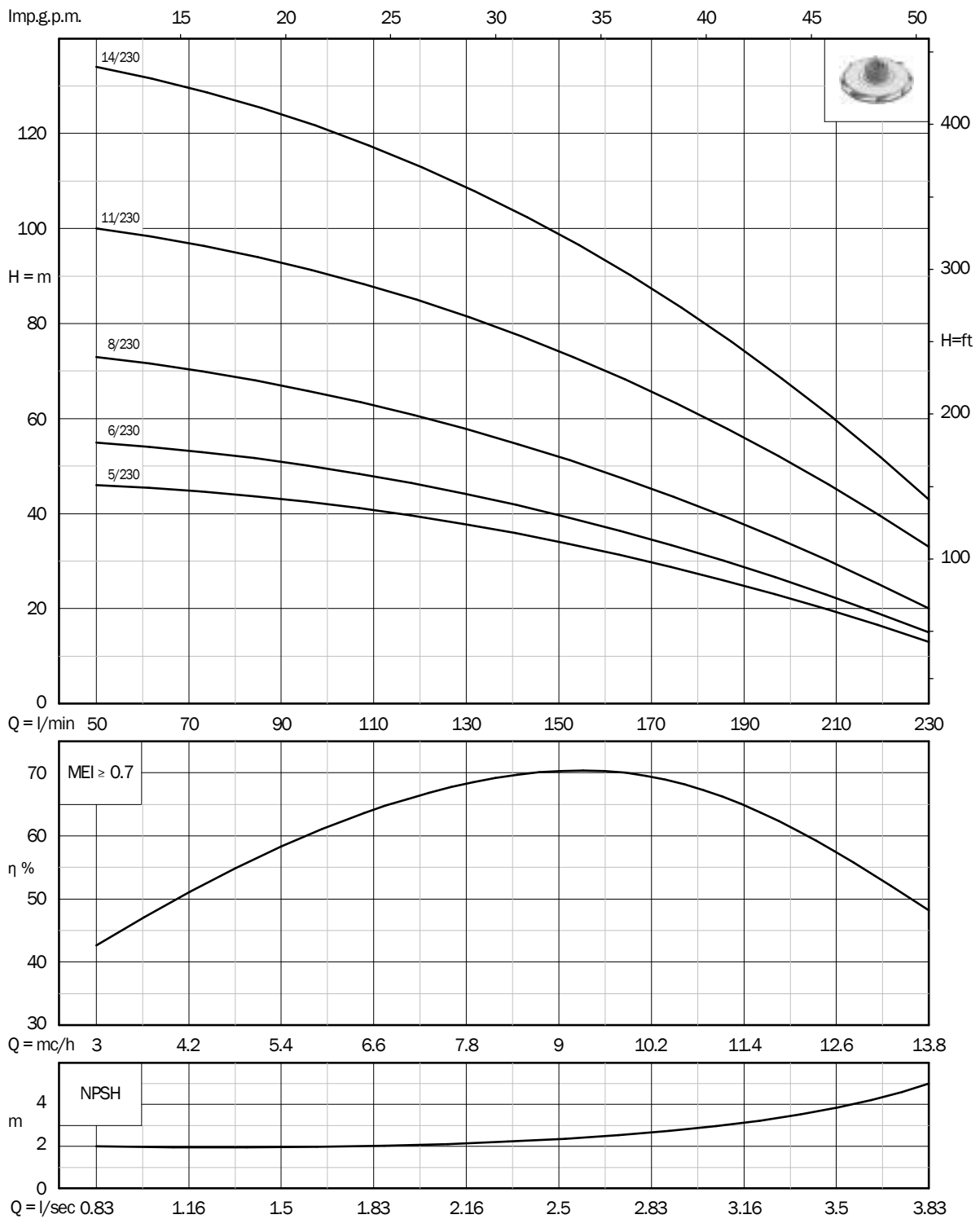

Electropompes de surface série 330

verticales multicellulaires

CARACTÉRISTIQUES - 2 pôles 50 Hz

Turbine radiale 	Code	Version		P2		A	Performances		DNA (GAS)	Dimensions (mm)				Poids
				hp	kW		l/min	m	DNM (GAS)	A	B	C	D	kg
CV 5/330	EM330/05	230 V	Monophasé	3	2,2	14,5	100 - 230 - 330	46 - 32 - 14	1"½	733	286	180	51	29,6
	ET330/05/2	400 V	Triphasé			5,1				714				29,6
CV 7/330	ET330/07/2	400 V	Triphasé	4	3	6	100 - 230 - 330	61 - 45 - 20	1"½	820	358	180	51	35,3
CV 10/330	ET330/10/2	400 V	Triphasé	5,5	4	8,4	100 - 230 - 330	94 - 66 - 29	1"½	930	466	180	51	41,1
CV 14/330	ET330/14/2	400 V	Triphasé	7,5	5,5	10,1	100 - 230 - 330	128 - 88 - 37	1"½	1083	610	180	51	51,5



FOURNIES AVEC

Condensateur
(pour versions monophasées)



OPTIONS

Garniture mécanique: carbure de silice et alumine

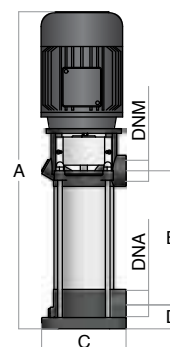
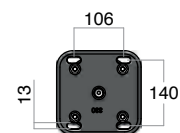

COURBES DE PERFORMANCE - 2 pôles 50 Hz

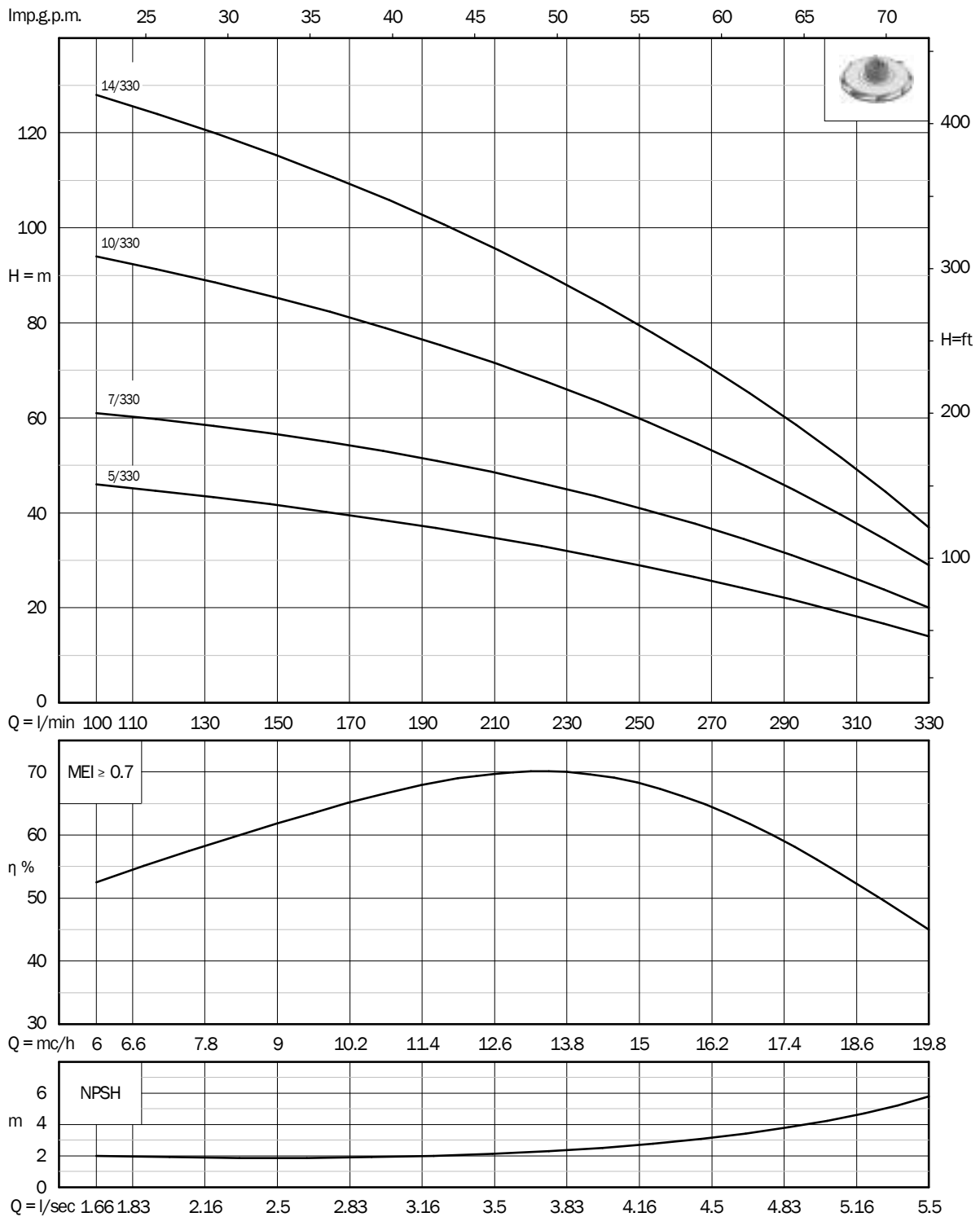

Electropompes de surface série 530

verticales multicellulaires

CARACTÉRISTIQUES - 2 pôles 50 Hz

Turbine radiale 	Code	Version		P2		A	Performances		DNA (GAS)	DNM (GAS)	Dimensions (mm)				Poids kg
				hp	kW		l/min	m			A	B	C	D	
CV 4/530	ET530/04/2	400 V	Triphasé	4	3	6	200 - 330 - 550	36 - 32 - 10	2"½	2"	861	327	200	68	40,2
CV 6/530	ET530/06/2	400 V	Triphasé	5,5	4	8,4	200 - 330 - 550	53 - 48 - 16	2"½	2"	963	427	200	68	45,7
CV 8/530	ET530/08/2	400 V	Triphasé	7,5	5,5	10,1	200 - 330 - 550	70 - 64 - 21	2"½	2"	1072	527	200	68	54,7
CV 11/530	ET530/11/2	400 V	Triphasé	10	7,5	14,3	200 - 330 - 550	97 - 87 - 29	2"½	2"	1277	677	200	68	71,4
CV 14/530	ET530/14/2	400 V	Triphasé	12,5	9,2	17,7	200 - 330 - 550	123 - 111 - 37	2"½	2"	1465	827	200	68	85,2



OPTIONS

Garniture mécanique: carbure de silice et alumine

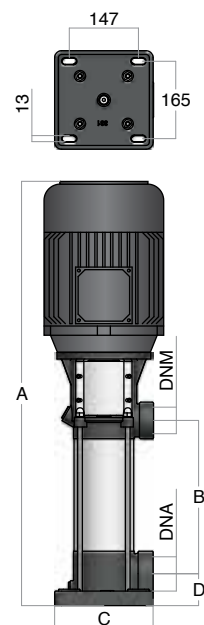

COURBES DE PERFORMANCE - 2 pôles 50 Hz

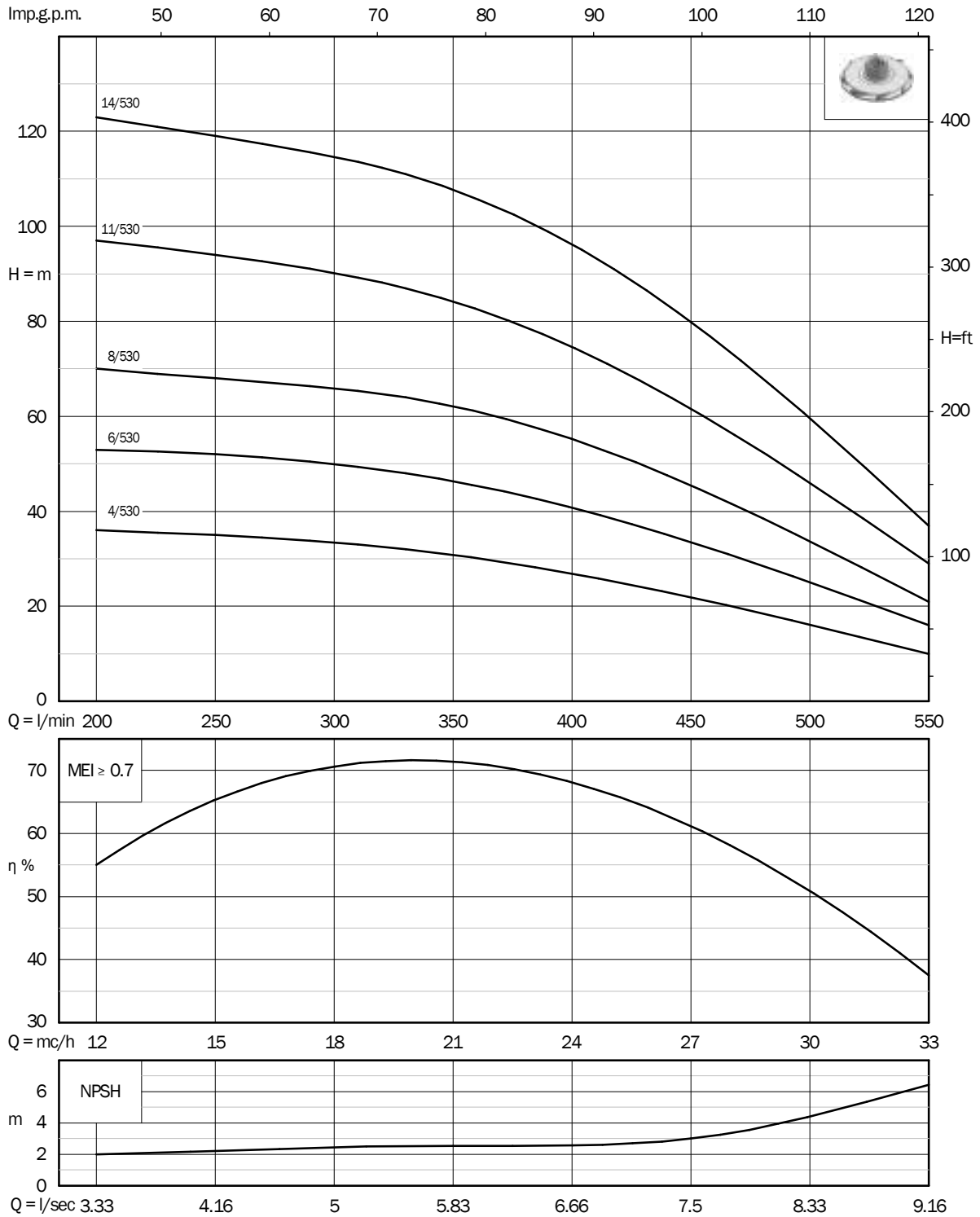

Electropompes de surface série 700

verticales multicellulaires

CARACTÉRISTIQUES - 2 pôles 50 Hz

Turbine semi-axiale 	Code	Version		P2		A	Performances		DNA (GAS)	DNM (GAS)	Dimensions (mm)				Poids kg
				hp	kW		l/min	m			A	B	C	D	
CV 3/700	ET700/03/2	400 V	Triphasé	5,5	4	8,4	300 - 450 - 700	35 - 28 - 9	2"½	2"	897	361	200	68	45,3
CV 5/700	ET700/05/2	400 V	Triphasé	7,5	5,5	10,1	300 - 450 - 700	59 - 46 - 14	2"½	2"	1062	517	200	68	55,1
CV 6/700	ET700/06/2	400 V	Triphasé	10	7,5	14,3	300 - 450 - 700	68 - 54 - 17	2"½	2"	1195	595	200	68	70,8
CV 8/700	ET700/08/2	400 V	Triphasé	12,5	9,2	17,7	300 - 450 - 700	93 - 76 - 29	2"½	2"	1389	751	200	68	84,7
CV 10/700	ET700/10/2	400 V	Triphasé	15	11	19,4	300 - 450 - 700	116 - 96 - 36	2"½	2"	1626	907	200	68	91,1



OPTIONS

Garniture mécanique: carbure de silice et alumine

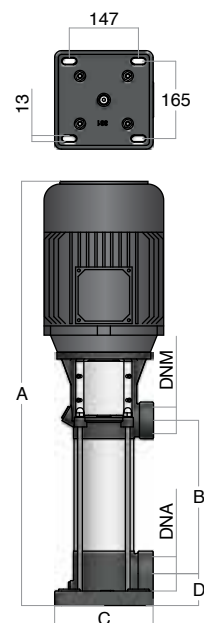

COURBES DE PERFORMANCE - 2 pôles 50 Hz

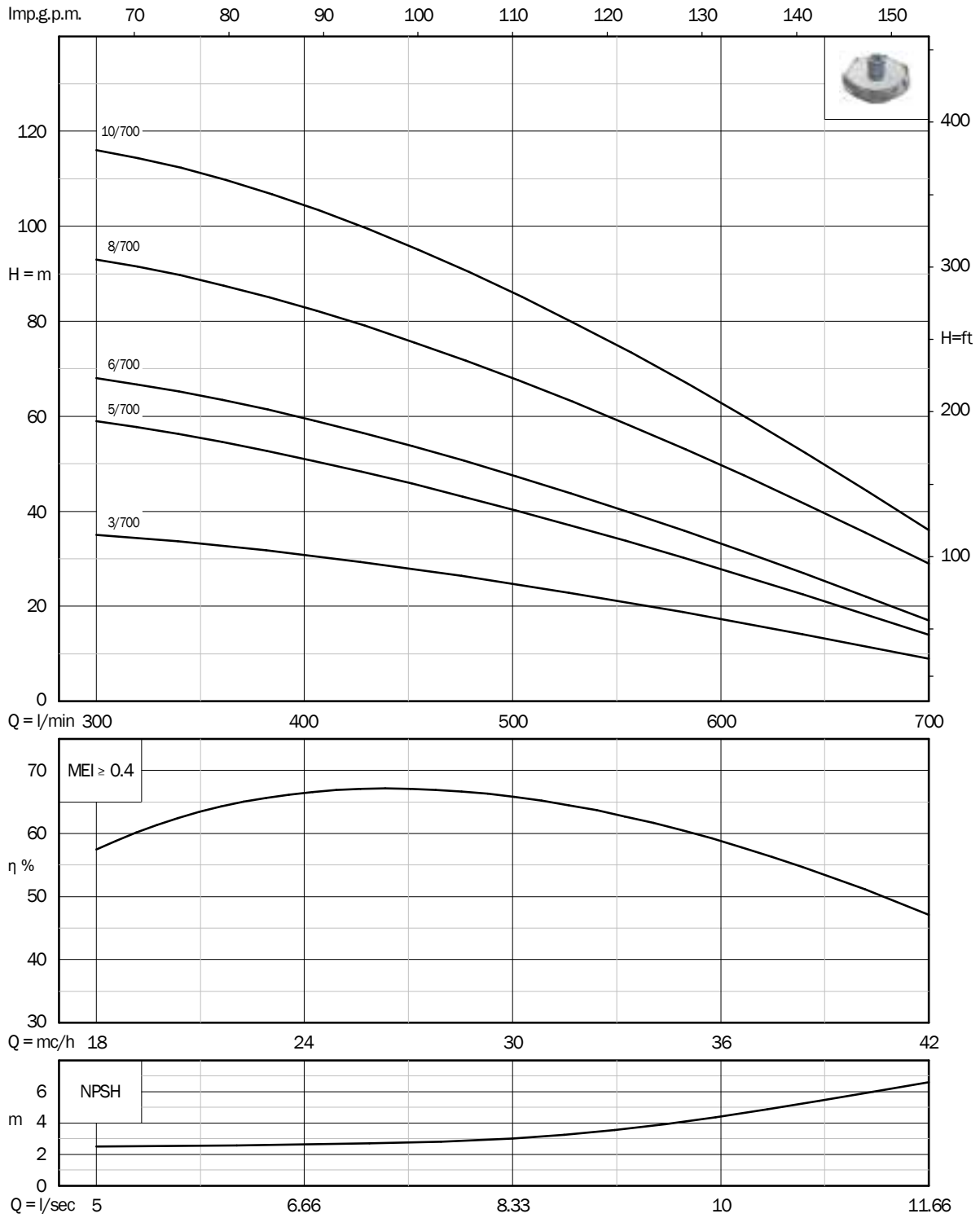

G-CV GI-CV



APPLICATION

Deux électropompes CV (trois sur demande) externes verticales pour installations en milieu agricole, civil et industriel. Conviennent pour le pompage d'eau claire de citernes et cuves. Elles sont conseillées pour la surpression du système hydraulique de maisons individuelles, immeubles collectifs, irrigation et recirculation d'eau en systèmes de climatisation.

CARACTÉRISTIQUES

Indice de protection	IP54
Service	Continu S1
Température ambiante (°C)	-5 - 40
Nombre maximum de démarrages horaires	20
Température maximum du liquide pompé (°C)	-10 - 80
PH du liquide pompé	6 - 10
A installer à l'abri	

FONCTIONNEMENT

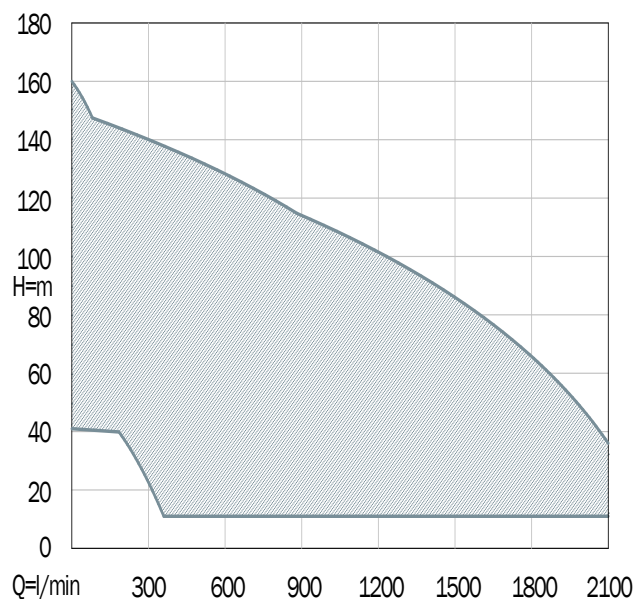

MATERIELS

Corps d'aspiration et refoulement	Fonte mécanique EN GJL-200
Chemise moteur, tirants et visserie	Acier Inoxydable AISI304
Arbre	Acier Inoxydable AISI420B
Turbines et diffuseurs	Noryl® renforcée avec fibre de verre, certifié pour l'eau potable et bagues d'usure en acier inox AISI304
Manchon d'accouplement	Fonte mécanique EN GJL-200
Bague	Bronze autolubrifiant
Garniture mécanique	Graphite et alumine
Bague diffuseur	Caoutchouc anti-sable (série 700)
Collecteur d'aspiration	Acier galvanisé
Collecteur de refoulement	Acier galvanisé
Socle et Châssis	Acier galvanisé

Groupes de surpression automatiques G-CV

CARACTÉRISTIQUES

	P2	Q	H
hp	kW	l/min	m
da 1 à 45	da 0,75 à 33	da 30 à 2100	da 7 à 148

COMPOSANTS PRINCIPALES

Deux électropompes CV (trois sur demande)

N° 2 Pressostats montés sur collecteur de refoulement pour démarrer ou arrêter les pompes automatiquement. (Fonctionnement d'une pompe ou de deux pompes en simultané; alternance à chaque démarrage)

Collecteur d'aspiration avec clapets de retenue, vannes à sphères et prédisposition pour aérateurs

Collecteur de refoulement et électropompes raccordés par clapets a boule

Manomètre

Le système est monté sur un châssis

Armoire de commande contenant:

- interrupteur sectionneur générale cadenassable
- commutateurs pour le fonctionnement auto - 0 - manu, un par électropompe
- circuit électronique avec control de niveau et protection ampérométrique intégrés pour la marche-arrêt alternée ou simultanée des électropompes
- transformateur 230-400/ 24 V
- contacteurs 24 V
- set de fusibles pour protection moteurs
- fusibles sur circuit auxiliaire



Groupes de surpression automatiques GI-CV

controlés par variateurs de vitesse



CARACTÉRISTIQUES

P2		Q	H
hp	kW	l/min	m
da 1 à 45	da 0,75 à 33	da 30 à 2100	da 7 à 148

COMPOSANTS PRINCIPALES

Deux électropompes CV (trois sur demande)

N° 2 capteurs de pression 4÷20 positionné sur collecteur de refoulement qui permet la marche et l'arrêt automatique des électropompes (en marche alternée le fonctionnement est distribué selon les heures effective de travail, en marche simultanée selon les nécessités hydrauliques)

Collecteur d'aspiration avec clapets de retenue, vannes à sphères et prédisposition pour aérateurs

Collecteur de refoulement et électropompes raccordés par clapets a boule

Manomètre

Le système est monté sur un châssis

N° 2 variateurs de vitesse positionnés au dessus de l'électropompe:

- alarme et protection manque d'eau
- alarme pression minimale et maximale
- sorties (Output) digitales réglables N.O ou N.F (signal pour marche moteur, alarme, control pompe)
- entrées (Input) 4÷20 mA



Relevage





bob

DOMOSOM



Electropompes immergées DOMOSOM

pour eaux chargées domestiques



APPLICATIONS

Electropompe immergée prête à l'emploi, conçue pour installations en milieu domestiques. Idéale pour le relevage des eaux pluviales ou de nappes phréatiques, eaux usées, chargées ou provenant de fosses septiques domestiques ainsi que des liquides contenant des corps solides en suspension de dimensions jusqu'à Ø 40 mm. Elle est également conseillée pour le transvasement d'eau, la vidange de cuves et réservoirs et le relevage des eaux chargées de dérivation domestiques. L'électropompe est fournie avec 10 mètres de câble et prise type Schuko.

CARACTÉRISTIQUES

Indice de protection	IP68
Service	Continu S1 (Profondeur minimum d'immersion 280mm)
Profondeur maximum d'immersion (m)	7
Nombre maximum de démarrages horaires	30
Température maximum du liquide pompé (°C)	35
PH du liquide pompé	6 - 10
Densité du liquide pompé (kg/dm ³)	<1,1

FONCTIONNEMENT

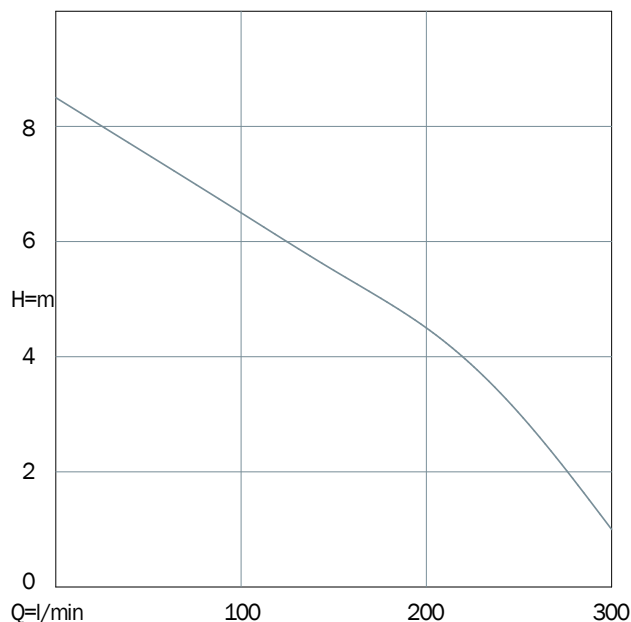

CONSTRUCTION

Moteur électrique à sec, asynchrone, rebobinable, courant alternatif, avec rotor en court-circuit, classe d'isolement F. Isolant de qualité entre chaque bobine pour éviter les amorçages entre phases, et garantir une haute fiabilité.

Kit câbles résinés pour prévenir les éventuelles infiltrations d'eau dans le moteur

Arbres ajustés aux roulements et garnitures

Double garnitures avec chambre d'huile interposée

MATERIELS

Poignée, visserie et chemise moteur	Acier Inoxydable AISI304
Arbre	Acier Inoxydable AISI420B
Couvercle et corps pompe	Fonte mécanique EN GJL-250
Roue	Fonte mécanique EN GJL-200
Garniture mécanique	Carbure de silice et alumine
Baguette d'étanchéité	Caoutchouc NBR
Elastomères	Caoutchouc NBR
Câble	Néoprène H07RN8-F

Electropompes immergées DOMOSOM

pour eaux chargées domestiques, sortie verticale

CARACTÉRISTIQUES - 2 pôles 50 Hz

Roue vortex 	Code	Version		P2		Max		DNM (GAS)	Ø passage solides (mm)	Q m³/h l/min	Débit						Dimensions (mm)				Poids kg
				hp	kW	A	µF				0	6	9	12	15	18	A	B	C	D	
NEW DOMOSOM 250	SM250+G	230 V	Mono + Fl.	0,75	0,55	4,2	16	1"½	40	H (m)	8,5	6,5	5,5	4,5	3	1	400	50	230	162	14



FOURNIES AVEC

10 mètres câble d'alimentation et prise type Schuko



Condensateur et protecteur thermo-ampérométrique incorporés

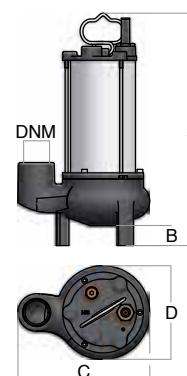

ACCESSORIES

Code	Description
06510026	Station de relevage Semibox 200 litres 

COURBES DE PERFORMANCES - 2 pôles 50 Hz

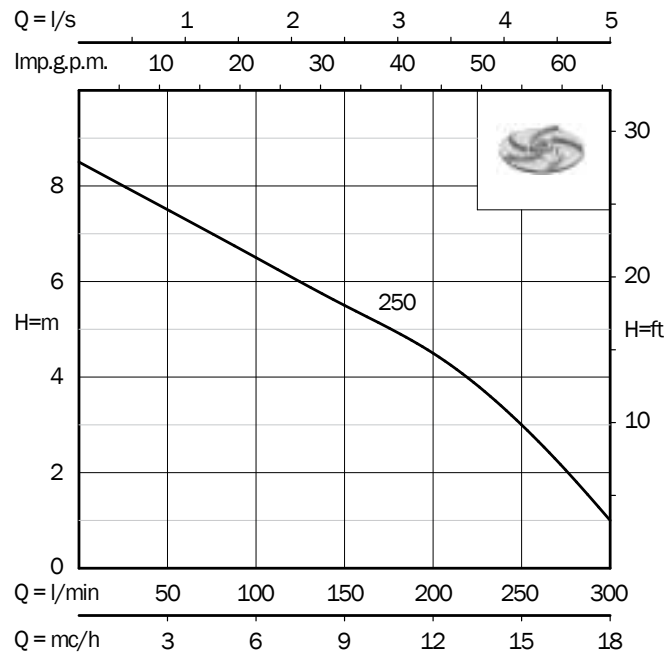

SEMISOM

POUR EAUX USÉES



Electropompes immergées SEMISOM

pour eaux usées



APPLICATIONS

Electropompes immergées pour installations en milieu domestique, civil et industriel. Conviennent pour le relevage des eaux usées contenant des corps solides en suspension de dimensions jusqu'à 20 mm de diamètre. Elles sont conseillées pour le transvasement d'eau, la vidange de cuves ou locaux inondés, elles permettent également de mouvementer les eaux grises provenant des installations domestiques, civiles et industrielles. Quelques modèles de cette gamme sont aussi disponibles en version 24 V, courant continu.

CARACTÉRISTIQUES

	Semisom	Seminox
Indice de protection	IP68	
Service (versions 1~230V - 3~400V)	Continu S1	
Service (version 24V DC)	Utilisation limitée S2 (60 minutes)	
Profondeur maximum d'immersion (m)	20	2
Nombre maximum de démarrages horaires	40	30
Température maximum du liquide pompé pour versions 1~230V - 3~400V (°C)	50	35
Température maximum du liquide pompé pour versions 24V DC (°C)	35	
PH du liquide pompé	6 - 10	
Densité du liquide pompé (kg/dm ³)	<1,1	
Utilisation avec variateur de vitesse	Versions triphasées seules	

FONCTIONNEMENT

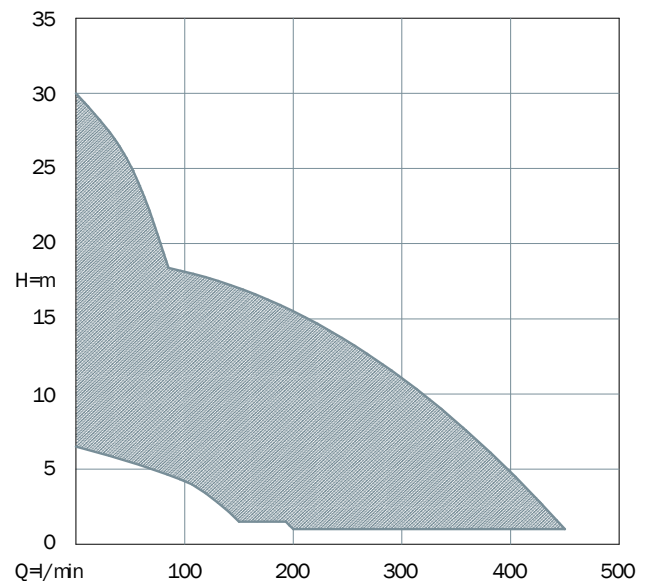

CONSTRUCTION

Versions 1~230V - 3~400V: moteur asynchrone en courant alternatif, rebobinable, avec rotor en court-circuit et à bain de liquide réfrigérant. Classe d'isolement F. Seminnox avec moteur en sec. Isolant de qualité entre chaque bobine pour éviter les amorçages entre phases, et garantir une haute fiabilité.

Versions 24 DC: moteur en sec 24 V DC à aimant permanent; classe d'isolement F

Kit câble résiné pour prévenir les éventuelles infiltrations d'eau dans le moteur

Arbres ajustés aux roulements et garnitures

Double garnitures avec chambre d'huile interposée

MATERIELS

	Semisom	Seminox
Poignée, visserie et chemise moteur	Acier Inoxydable AISI304	
Arbre	Acier Inoxydable AISI420B	Acier Inoxydable AISI303
Couvercle et corps pompe	Fonte mécanique EN GJL-250	Acier Inoxydable AISI304
Tirants	Acier Inoxydable AISI304	
Roue	Fonte mécanique EN GJL-200 (Semisom 190-130 en technopolymère renforcé avec fibre de verre)	Acier inoxydable AISI304 (Seminnox 155 en technopolymère renforcé avec fibre de verre)
Garniture mécanique	Carbure de silice et alumine	Graphite et alumine
Bague d'étanchéité	Caoutchouc NBR	
Elastomères	Caoutchouc NBR	
Câble	Néoprène H07RN8-F; 24V DC: Twin Batt	Néoprène H07RN-F

Electropompes immergées SEMISOM



pour eaux usées



CARACTÉRISTIQUES HYDRAULIQUES

Roue ouverte 	P2		1~230 V		3~400 V	24 V DC	Numéro pôles	Ø passage solides (mm)	Q	Débit										
	hp	kW	Max	µF	Max	Max				m³/h	0	1,8	6	9	12	15	18	21	24	27
			A		A	A					l/min	0	30	100	150	200	250	300	350	400
SEMINOX 155	0,33	0,25	1,9	8			2	10	H (m)	7,6	6,8	4,3	1,5							
SEMINOX 155 L	0,33	0,25	2,2	8			2	20		6,5	5,9	4,2	2,4							
SEMISOM 190	0,5	0,37	2,5	10	1,2	24	2	5		10,5	9,5	7	4	1						
SEMISOM 320	0,75	0,55	4,2	16	1,7	28	2	13		11,5	11	9	7,5	5,5	3	0,5				
SEMISOM 465	1,5	1,1	7,3	20	2,7		2	5		19		17,5	16,5	15,5	14	12	9,5	6,5	1	

Roue ouverte 	P2		1~230 V		3~400 V	24 V DC	Numéro pôles	Ø passage solides (mm)	Q	Débit						
	hp	kW	Max	µF	Max	Max				m³/h	0	1,2	2,4	3,6	4,8	6
			A		A	A					l/min	0	20	40	60	80
SEMISOM 130	1,5	1,1	7,6	25	2,9		2	5	H (m)	30	29	26,5	23,5	19,5	15	

VERSIONS DISPONIBLES

Roue ouverte 	Sortie verticale 	Sortie horizontale 	Monophasé	Monophasé + flotteur	Monophasé + flotteur et condensateur intégré	Triphasé	Triphasé + flotteur	24 V
			SERIE					
SEMISOM 155	•				VA			
SEMISOM 155 L	•				VA			
SEMISOM 190	•		VS	VS	VA	VS		VS
SEMISOM 320	•		VS	VS	VA	VS	VA	VS
SEMISOM 465	•		VS	VS	VA	VS	VA	

Roue ouverte 	Sortie verticale 	Sortie horizontale 	Monophasé	Monophasé + flotteur	Monophasé + flotteur et condensateur intégré	Triphasé	Triphasé + flotteur	24 V
			SERIE					
SEMISOM 130		•	HS	HS		HS		

V = Sortie verticale; H = Sortie horizontale
S = Version standard; A = Version automatique

COURBES DE PERFORMANCE

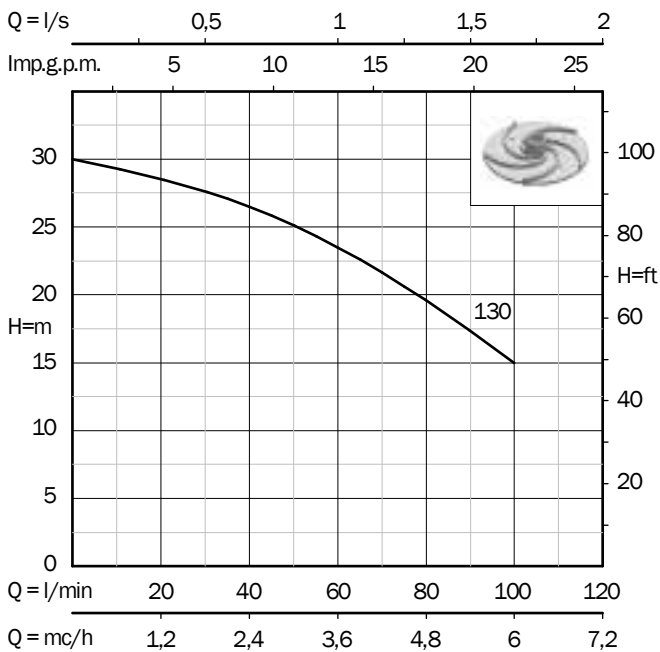
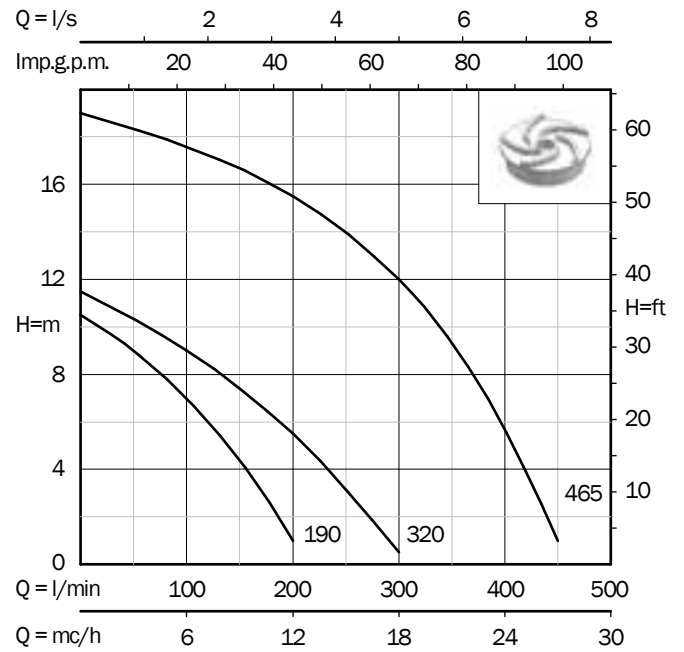
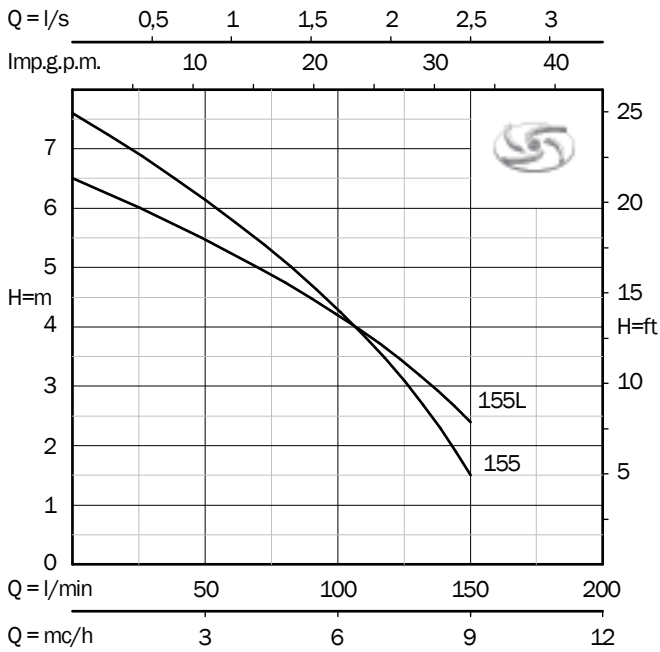

Electropompes immergées SEMISOM série VA

pour eaux usées, sortie verticale automatiques



Documentation technique disponible en cliquant sur le code produit

CARACTÉRISTIQUES - 2 pôles 50 Hz

Roue ouverte 	Code	Version		P2		Max	Performances		Ø passage solides (mm)	DNM (GAS)	Dimensions (mm)			Poids
				hp	kW	A	l/min	m			A	B	C	kg
SEMINOX 155 VA	SM155+G	230 V	Mono + Fl.	0,33	0,25	1,9	30 - 100	6,8 - 4,3	10	1"¼	273	20	167	4,6
SEMINOX 155L VA	SM155L+G	230 V	Mono + Fl.	0,33	0,25	2,2	30 - 100	5,9 - 4,2	20	1"¼	304	45	167	5



FOURNIES AVEC

5 mètres câble d'alimentation et prise type Schuko



Condensateur et protecteur thermique incorporés

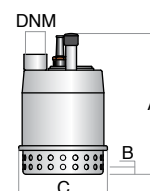

CARACTÉRISTIQUES - 2 pôles 50 Hz

Roue ouverte 	Code	Version		P2		Max	Performances		Ø passage solides (mm)	DNM (GAS)	Dimensions (mm)				Poids
				hp	kW	A	l/min	m			A	B	C	D	kg
SEMISOM 190 VA	SM190+G/3	230 V	Mono + Fl.	0,5	0,37	2,5	30 - 150 - 200	9,5 - 4 - 1	5	1"¼	393	50	225	164	12,8
SEMISOM 320 VA	SM320+G/3	230 V	Mono + Fl.	0,75	0,55	4,2	30 - 200 - 300	11 - 5,5 - 0,5	13	1"¼	418	50	225	164	14,9
	ST320+G/2	400 V	Tri + Fl.			1,7									16,7
SEMISOM 465 VA	SM465+G/3	230 V	Mono + Fl.	1,5	1,1	7,3	100 - 300 - 450	17,5 - 12 - 1	5	2"	484	60	250	172	21,8
	ST465+G/2	400 V	Tri + Fl.			2,7									23,6



FOURNIES AVEC

Câble d'alimentation:

- 5 mètres pour versions monophasées
- 10 mètres pour versions triphasées



Condensateur et protecteur thermique logés dans une chambre étanche et facilement accessible (versions monophasées)



Mini-contacteur logé dans une chambre étanche et facilement accessible (versions triphasées)

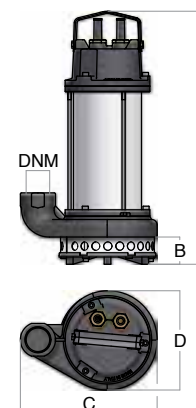
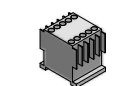

Electropompes immergées SEMISOM série VS

pour eaux usées, sortie verticale



CARACTÉRISTIQUES - 2 pôles 50 Hz

Roue ouverte 	Code	Version		P2		Max A	Performances		Ø passage solides (mm)	DNM (GAS)	Dimensions (mm)				Poids kg
				hp	kW		l/min	m			A	B	C	D	
SEMISOM 190 VS	SM190	230 V	Monophasé	0,5	0,37	2,5	30 - 150 - 200	9,5 - 4 - 1	5	1"¼	335	50	225	164	10,8
	SM190+G	230 V	Mono + Fl.												11
	ST190	400 V	Triphasé												1,2
SEMISOM 320 VS	SM320	230 V	Monophasé	0,75	0,55	4,2	30 - 200 - 300	11 - 5,5 - 0,5	13	1"¼	360	50	225	164	13
	SM320+G	230 V	Mono + Fl.												13,2
	ST320	400 V	Triphasé												1,7
SEMISOM 465 VS	SM465	230 V	Monophasé	1,5	1,1	7,3	100 - 300 - 450	17,5 - 12 - 1	5	2"	440	60	250	172	19,5
	SM465+G	230 V	Mono + Fl.												19,7
	ST465	400 V	Triphasé												2,7

CARACTÉRISTIQUES - 24 V Courant continu

Roue ouverte 	Code	Version		P2		P1	Max A	Performances		Ø passage solides (mm)	DNM (GAS)	Dimensions (mm)				Poids kg
				hp	kW	kW		l/min	m			A	B	C	D	
SEMISOM 190 VS	SF190	24 V	DC	0,5	0,37	0,58	24	30 - 150 - 200	9,5 - 4 - 1	5	1"¼	385	50	225	164	10,2
SEMISOM 320 VS	SF320	24 V	DC	0,75	0,55	0,67	28	30 - 200 - 300	11 - 5,5 - 0,5	13	1"¼	400	50	225	164	11,6

P1: Puissance absorbée - P2: Puissance nominale



FOURNIES AVEC

5 mètres câble d'alimentation



Coffret de démarrage contenant condensateur et protecteur thermique unipolaire (versions monophasées)

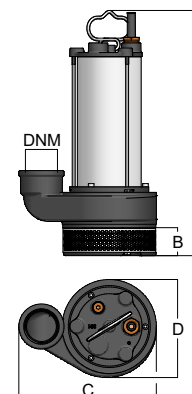

ACCESSOIRES

Code	Description
02076100	Démarrateur direct électromécanique QDC (versions 24 V Courant continu)



Electropompes immergées SEMISOM série HS

pour eaux usées, sortie horizontale



Documentation technique disponible en cliquant sur le code produit

CARACTÉRISTIQUES - 2 pôles 50 Hz

Roue ouverte 	Code	Version		P2		Max A	Performances		Ø passage solides (mm)	DNM (GAS)	Dimensions (mm)				Poids kg
				hp	kW		l/min	m			A	B	C	D	
SEMISOM 130 HS	SM130	230 V	Monophasé	1,5	1,1	7,6	20 - 60 - 100	29 - 23,5 - 15	5	1"½	426	69	240	190	22,2
	SM130+G	230 V	Mono + Fl.												22,4
	ST130	400 V	Triphasé												2,9



FOURNIES AVEC

10 mètres câble d'alimentation



Coffret de démarrage contenant condensateur et protecteur thermique unipolaire (versions monophasées)

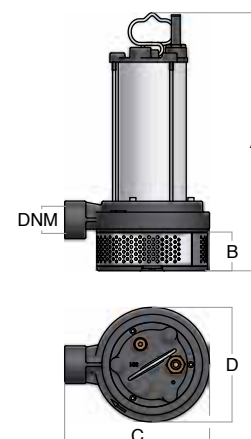

ACCESSOIRES

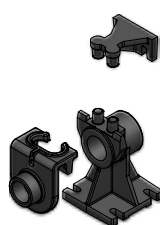
Code	Description
04105042	<p>Pied d'assise entrée fileté mâle G1"½ - sortie fileté femelle G2" (tubes de guidage ¾" non inclus)</p> 

EXEMPLE D'INSTALLATION AVEC PIED D'ASSISE

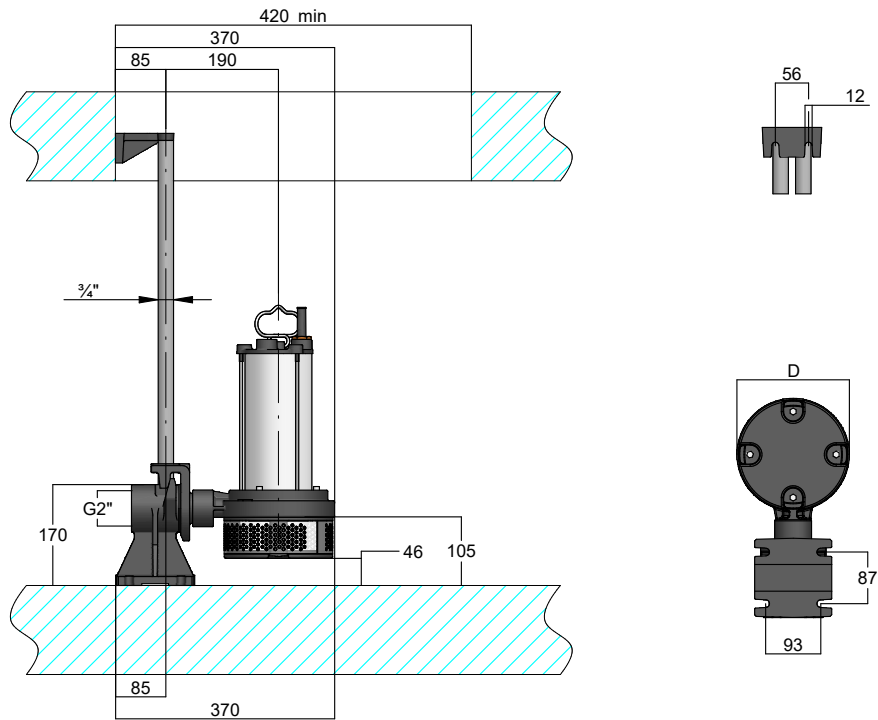

SEMISOM

POUR EAUX CHARGÉES



Electropompes immergées SEMISOM

pour eaux chargées



APPLICATIONS

Electropompes immergées pour installations en milieu domestique, civil et industriel.

Conviennent pour le relevage d'eaux usées, chargées et de celles provenant de fosses septiques contenant des corps solides en suspension de dimensions jusqu'à 65 mm de diamètre. Elles sont conseillées pour le transvasement d'eau, la vidange de cuves ou locaux inondés, elles permettent également de mouvementer les eaux usées provenant d'installations domestiques, civiles, industrielles et la vidange de fosses septiques même en cas de boues activées (Version 4 pôles).

Quelques modèles de cette gamme sont aussi disponibles en version 24 V, courant continu.

CARACTÉRISTIQUES

Indice de protection	IP68
Service (versions 1~230V - 3~400V)	Continu S1
Service (version 24V DC)	Utilisation limitée S2 (60 minutes)
Profondeur maximum d'immersion (m)	20
Nombre maximum de démarrages horaires	40
Température maximum du liquide pompé pour versions 1~230V - 3~400V (°C)	50
Température maximum du liquide pompé pour versions 24V DC (°C)	35
PH du liquide pompé	6 - 10
Densité du liquide pompé (kg/dm ³)	<1,1
Utilisation avec variateur de vitesse	Versions triphasées seules

FONCTIONNEMENT

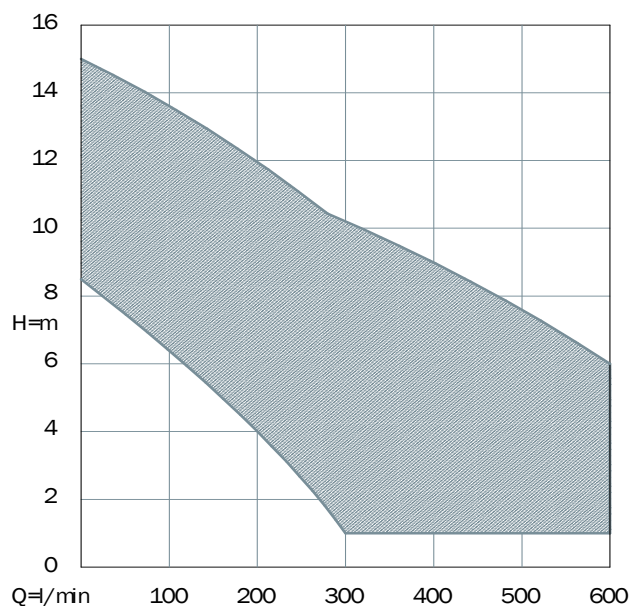

CONSTRUCTION

Versions 1~230V - 3~400V: moteur asynchrone en courant alternatif, rebobinable, avec rotor en court-circuit et à bain de liquide réfrigérant. Classe d'isolement F. Isolant de qualité entre chaque bobine pour éviter les amorçages entre phases, et garantir une haute fiabilité.

Versions 24 DC: moteur en sec 24 V DC à aimant permanent; classe d'isolement F

Kit câble résiné pour prévenir les éventuelles infiltrations d'eau dans le moteur

Arbres ajustés aux roulements et garnitures

Double garnitures avec chambre d'huile interposée

MATERIELS

Tirants, poignée, visserie et chemise moteur	Acier Inoxydable AISI304
Arbre	Acier Inoxydable AISI420B
Couvercle et corps pompe	Fonte mécanique EN GJL-250
Roue	Fonte mécanique EN GJL-200
Garniture mécanique	Carbure de silice et alumine
Baguette d'étanchéité	Caoutchouc NBR
Elastomères	Caoutchouc NBR
Câble	Néoprène H07RN8-F; 24V DC: Twin Batt

Electropompes immergées SEMISOM





pour eaux chargées





CARACTÉRISTIQUES HYDRAULIQUES

Roue vortex 	P2		1~230 V		3~400 V	24 V DC	Numéro pôles	Ø passage solides (mm)	Q	Débit												
	hp	kW	Max	µF	Max	Max				m³/h	0	6	9	12	15	18	21	24	27	30	36	
	A	A	A	A	A	A					l/min	0	100	150	200	250	300	350	400	450	500	600
SEMISOM 290	0,75	0,55	4,2	16	1,7	28	2	50	H (m)	8,5	7	6,5	5,5	4,5	3,5	2,5	1					
SEMISOM 390	1	0,75	6,3	16	2,4		2	50		10	8,5	8	7	6	5	4	3	2				
SEMISOM 504	1	0,75	6,1	20	2,5		4	50		6,2	6	5,7	5,4	5,1	4,8	4,5	4,2	3,8	3			
SEMISOM 490	1,5	1,1	7,3	20	2,7		2	50		11	9,5	9	8	7,5	6,5	5,5	5	4	3	1		
SEMISOM 590	2	1,5	10,5	31,5	4,1		2	50		14,5	13	12,5	11,5	11	10	9	8	7,5	6,5	5		
NEW SEMISOM 650	2	1,5	12	31,5	4,6		2	65		9	8	7,5	7	6,5	6	5,5	5	4,5	4	3		
NEW SEMISOM 650 H	2	1,5	12	31,5	4,6		2	65		12,8	12	11,6	11,1	10,7	10,2	9,5	8,8	8,1	7,5	6		

Roue bi-canal 	P2		1~230 V		3~400 V	24 V DC	Numéro pôles	Ø passage solides (mm)	Q	Débit											
	hp	kW	Max	µF	Max	Max				m³/h	0	6	9	12	15	18	21	24	27	30	36
	A	A	A	A	A	A					l/min	0	100	150	200	250	300	350	400	450	500
SEMISOM 262	0,75	0,55	4,2	16	1,7	28	2	32	H (m)	10,5	9	8	7	6	4,5	3	1				
SEMISOM 635	1,5	1,1	7,3	20	2,7		2	32		15	13,5	13	12	11	10	9	7,5	6,5	5	2	

VERSIONS DISPONIBLES

Roue vortex 	Sortie verticale 	Sortie horizontale 	Bride de sortie taraudée 	Monophasé	Monophasé + flotteur	Monophasé + flotteur et condensateur intégré	Triphasé	Triphasé + flotteur	24 V
				SERIE					
SEMISOM 290	•			VS	VS	VA	VS	VA	VS
		•		HS	HS	HA	HS		
SEMISOM 390	•			VS	VS	VA	VS	VA	
		•		HS	HS	HA	HS		
SEMISOM 504		•		HS	HS		HS		
SEMISOM 490	•			VS	VS	VA	VS	VA	
		•		HS	HS	HA	HS		
SEMISOM 590		•		HS	HS		HS		
NEW SEMISOM 650			•	FS	FS		FS		
NEW SEMISOM 650 H			•	FS	FS		FS		

Roue bi-canal 	Sortie verticale 	Sortie horizontale 	Bride de sortie taraudée 	Monophasé	Monophasé + flotteur	Monophasé + flotteur et condensateur intégré	Triphasé	Triphasé + flotteur	24 V
				SERIE					
SEMISOM 262	•			VS	VS	VA	VS	VA	VS
SEMISOM 635	•			VS	VS	VA	VS	VA	
		•		HS	HS	HA	HS		

V = Sortie verticale; H = Sortie horizontale; F = Bride de sortie taraudée
S = Version standard; A = Version automatique

COURBES DE PERFORMANCE

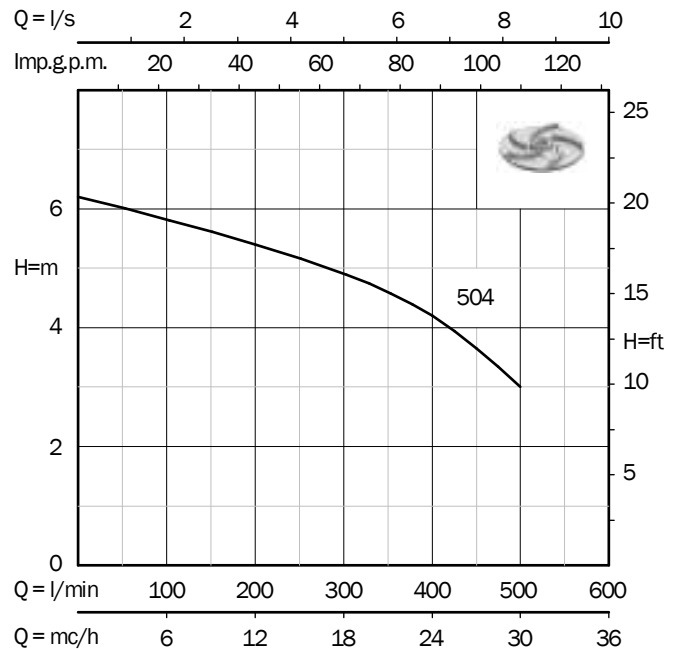
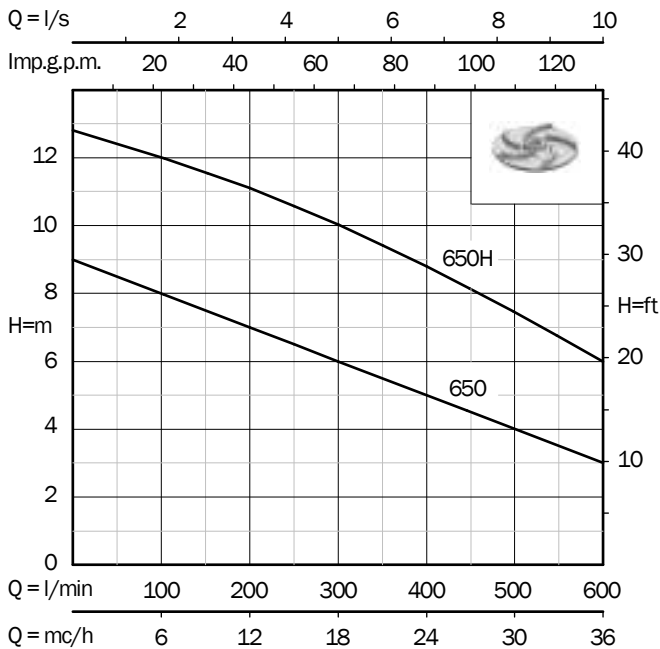
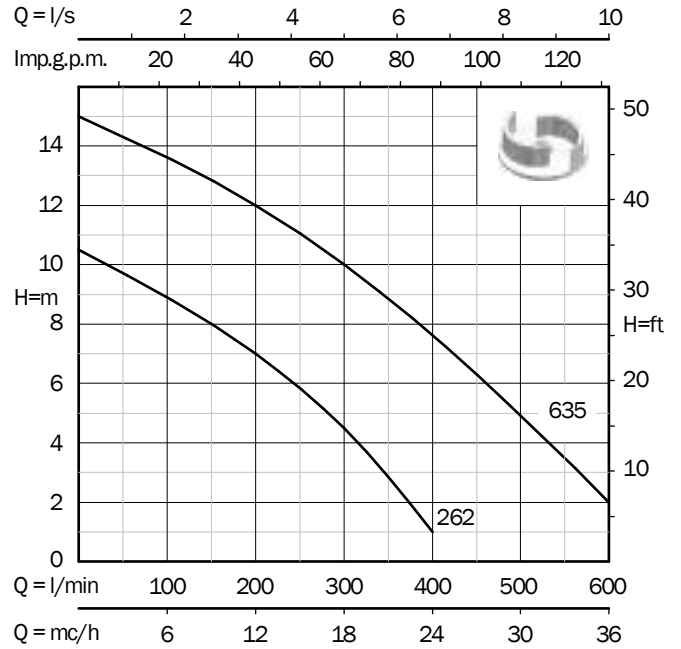
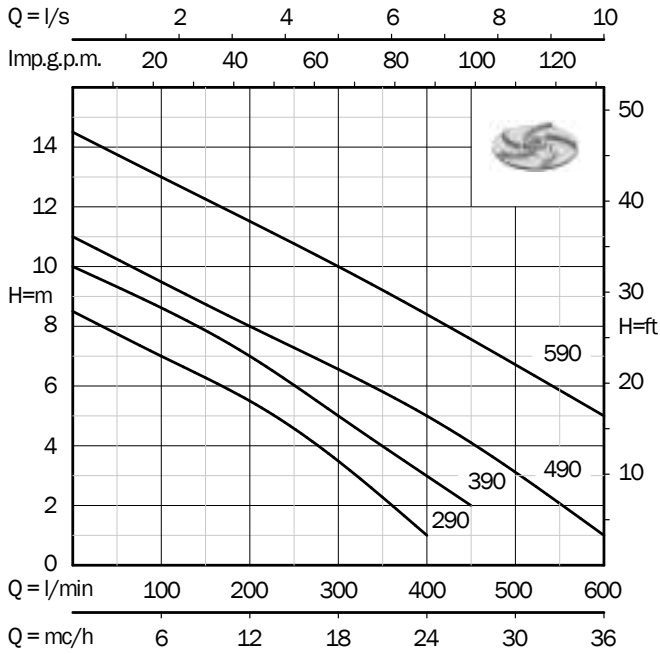

Electropompes immergées SEMISOM série VA

pour eaux chargées, sortie verticale automatiques

CARACTÉRISTIQUES - 2 pôles 50 Hz

Roue vortex 	Code	Version		P2		Max A	Performances		Ø passage solides (mm)	DNM (GAS)	Dimensions (mm)				Poids kg
				hp	kW		l/min	m			A	B	C	D	
SEMISOM 290 VA	SM290+G/3	230 V	Mono + Fl.	0,75	0,55	4,2	100 - 200 - 400	7 - 5,5 - 1	50	2"	492	65	235	162	16,9
	ST290+G/2	400 V	Tri + Fl.			1,7									18,7
SEMISOM 390 VA	SM390+G/3	230 V	Mono + Fl.	1	0,75	6,3	100 - 250 - 450	8,5 - 6 - 2	50	2"	502	65	235	162	17,7
	ST390+G/2	400 V	Tri + Fl.			2,4									19,5
SEMISOM 490 VA	SM490+G/3	230 V	Mono + Fl.	1,5	1,1	7,3	100 - 250 - 600	9,5 - 7,5 - 1	50	2"	527	65	235	162	19,5
	ST490+G/2	400 V	Tri + Fl.			2,7									21,3

FOURNIES AVEC

Câble d'alimentation:
 • 5 mètres pour versions monophasées
 • 10 mètres pour versions triphasées



Condensateur et protecteur thermique logés dans une chambre étanche et facilement accessible (versions monophasées)



Mini-contacteur logé dans une chambre étanche et facilement accessible (versions triphasées)

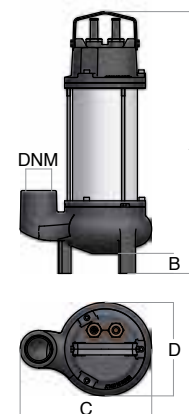

CARACTÉRISTIQUES - 2 pôles 50 Hz

Roue bi-canal 	Code	Version		P2		Max	Performances		Ø passage solides (mm)	DNM (GAS)	Dimensions (mm)				Poids
				hp	kW	A	l/min	m			A	B	C	D	kg
SEMISOM 262 VA	SM262+G/3	230 V	Mono + Fl.	0,75	0,55	4,2	30 - 200 - 400	10 - 7 - 1	32	2"	450	60	250	172	19,1
	ST262+G/2	400 V	Tri + Fl.			1,7									20,9
SEMISOM 635 VA	SM635+G/3	230 V	Mono + Fl.	1,5	1,1	7,3	30 - 350 - 600	14,5 - 9 - 2	32	2"	484	60	250	172	21,3
	ST635+G/2	400 V	Tri + Fl.			2,7									23,1

FOURNIES AVEC



Câble d'alimentation:
 • 5 mètres pour versions monophasées
 • 10 mètres pour versions triphasées



Condensateur et protecteur thermique logés dans une chambre étanche et facilement accessible (versions monophasées)



Mini-contacteur logé dans une chambre étanche et facilement accessible (versions triphasées)

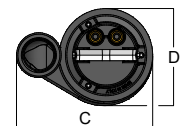
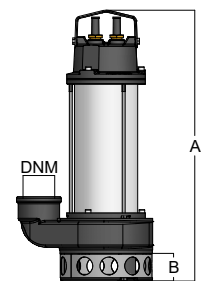

Electropompes immergées SEMISOM série VS

pour eaux chargées, sortie verticale



CARACTÉRISTIQUES - 2 pôles 50 Hz

Roue vortex 	Code	Version		P2		Max A	Performances		Ø passage solides (mm)	DNM (GAS)	Dimensions (mm)				Poids kg
				hp	kW		l/min	m			A	B	C	D	
SEMISOM 290 VS	SM290	230 V	Monophasé	0,75	0,55	4,2	100 - 200 - 400	7 - 5,5 - 1	50	2"	440	65	235	162	14,4
	SM290+G	230 V	Mono + Fl.												14,6
	ST290	400 V	Triphasé	1,7	14,4										
SEMISOM 390 VS	SM390	230 V	Monophasé	1	0,75	6,3	100 - 250 - 450	8,5 - 6 - 2	50	2"	450	65	235	162	15,7
	SM390+G	230 V	Mono + Fl.												15,9
	ST390	400 V	Triphasé	2,4	15,7										
SEMISOM 490 VS	SM490	230 V	Monophasé	1,5	1,1	7,3	100 - 250 - 600	9,5 - 7,5 - 1	50	2"	474	65	235	162	16,5
	SM490+G	230 V	Mono + Fl.												16,7
	ST490	400 V	Triphasé	2,7	16,5										

CARACTÉRISTIQUES - 24 V Courant continu

Roue vortex 	Code	Version		P2		P1 kW	Max A	Performances		Ø passage solides (mm)	DNM (GAS)	Dimensions (mm)				Poids kg
				hp	kW			l/min	m			A	B	C	D	
SEMISOM 290 VS	SF290	24 V	DC	0,75	0,55	0,67	28	100 - 200 - 400	7 - 5,5 - 1	50	2"	440	65	235	162	13,4

P1: Puissance absorbée - P2: Puissance nominale



FOURNIES AVEC

5 mètres câble d'alimentation



Coffret de démarrage contenant condensateur et protecteur thermique unipolaire (versions monophasées)

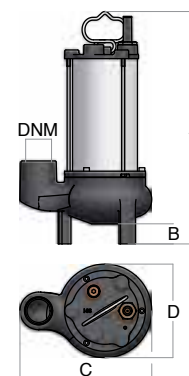

ACCESSOIRES

Code	Description
02076100	Démarrateur direct électromécanique QDC (versions 24 V Courant continu)



CARACTÉRISTIQUES - 2 pôles 50 Hz

Roue bi-canal 	Code	Version		P2		Max A	Performances		Ø passage solides (mm)	DNM (GAS)	Dimensions (mm)				Poids kg
				hp	kW		l/min	m			A	B	C	D	
SEMISOM 262 VS	SM262	230 V	Monophasé	0,75	0,55	4,2	30 - 200 - 400	10 - 7 - 1	32	2"	400	60	250	172	16,7
	SM262+G	230 V	Mono + Fl.												16,9
	ST262	400 V	Triphasé												1,7
SEMISOM 635 VS	SM635	230 V	Monophasé	1,5	1,1	7,3	30 - 350 - 600	14,5 - 9 - 2	32	2"	440	60	250	172	19,3
	SM635+G	230 V	Mono + Fl.												19,5
	ST635	400 V	Triphasé												2,7

CARACTÉRISTIQUES - 24 V Courant continu

Roue bi-canal 	Code	Version		P2		P1 kW	Max A	Performances		Ø passage solides (mm)	DNM (GAS)	Dimensions (mm)				Poids kg
				hp	kW			l/min	m			A	B	C	D	
SEMISOM 262 VS	SF262	24 V	DC	0,75	0,55	0,67	28	30 - 200 - 400	10 - 7 - 1	32	2"	400	60	250	172	15,3

P1: Puissance absorbée - P2: Puissance nominale



FOURNIES AVEC

5 mètres câble d'alimentation



Coffret de démarrage contenant condensateur et protecteur thermique unipolaire (versions monophasées)

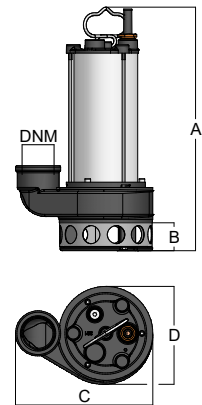

ACCESSOIRES

Code	Description
02076100	Démarrateur direct électromécanique QDC (versions 24 V Courant continu)



Electropompes immergées SEMISOM série HA

pour eaux chargées, sortie horizontale automatiques

CARACTÉRISTIQUES - 2 pôles 50 Hz

Roue vortex 	Code	Version		P2		Max A	Performances		Ø passage solides (mm)	DNM (GAS)	Dimensions (mm)				Poids kg
				hp	kW		l/min	m			A	B	C	D	
SEMISOM 290 HA	SM290+GO/3	230 V	Mono + Fl.	0,75	0,55	4,2	100 - 200 - 400	7 - 5,5 - 1	50	2"	492	65	198	162	16,4
SEMISOM 390 HA	SM390+GO/3	230 V	Mono + Fl.	1	0,75	6,3	100 - 250 - 450	8,5 - 6 - 2	50	2"	502	65	198	162	17,5
SEMISOM 490 HA	SM490+GO/3	230 V	Mono + Fl.	1,5	1,1	7,3	100 - 250 - 600	9,5 - 7,5 - 1	50	2"	526	65	198	162	18,8



FOURNIES AVEC

10 mètres câble d'alimentation



Condensateur et protecteur thermique logés dans une chambre étanche et facilement accessible

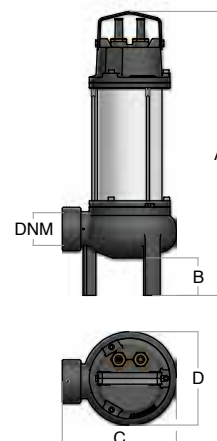

ACCESSOIRES

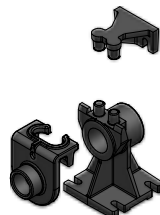
Code	Description
04105043	Pied d'assise entrée fileté mâle G2" - sortie fileté femelle G2" (tubes de guidage 3/4" non inclus) 

CARACTÉRISTIQUES - 2 pôles 50 Hz

Roue bi-canal 	Code	Version		P2		Max	Performances		Ø passage solides (mm)	DNM (GAS)	Dimensions (mm)				Poids
				hp	kW	A	l/min	m			A	B	C	D	kg
SEMISOM 635 HA	SM635+GO/3	230 V	Mono + Fl.	1,5	1,1	7,3	30 - 350 - 600	14,5 - 9 - 2	32	2"	484	60	220	172	22



FOURNIES AVEC

10 mètres câble d'alimentation



Condensateur et protecteur thermique logés dans une chambre étanche et facilement accessible

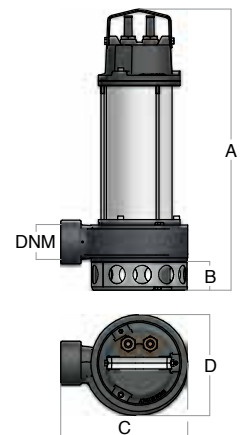

ACCESSOIRES

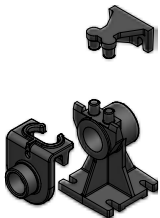
Code	Description
04105043	Pied d'assise entrée fileté mâle G2" - sortie fileté femelle G2" (tubes de guidage 3/4" non inclus) 

Electropompes immergées SEMISOM série HS

pour eaux chargées, sortie horizontale

CARACTÉRISTIQUES - 2 pôles 50 Hz

Roue vortex 	Code	Version		P2		Max	Performances		Ø passage solides (mm)	DNM (GAS)	Dimensions (mm)				Poids kg
				hp	kW	A	l/min	m			A	B	C	D	
SEMISOM 290 HS	SM2900	230 V	Monophasé	0,75	0,55	4,2	100 - 200 - 400	7 - 5,5 - 1	50	2"	440	65	198	162	14,4
	SM290+GO	230 V	Mono + Fl.												14,6
	ST2900	400 V	Triphasé												1,7
SEMISOM 390 HS	SM3900	230 V	Monophasé	1	0,75	6,3	100 - 250 - 450	8,5 - 6 - 2	50	2"	450	65	198	162	15,7
	SM390+GO	230 V	Mono + Fl.												15,9
	ST3900	400 V	Triphasé												2,4
SEMISOM 490 HS	SM4900	230 V	Monophasé	1,5	1,1	7,3	100 - 250 - 600	9,5 - 7,5 - 1	50	2"	474	65	198	162	16,5
	SM490+GO	230 V	Mono + Fl.												16,7
	ST4900	400 V	Triphasé												2,7
SEMISOM 590 HS	SM5900	230 V	Monophasé	2	1,5	10,5	100 - 300 - 600	13 - 10 - 5	50	2"	496	65	198	162	18,2
	SM590+GO	230 V	Mono + Fl.												18,4
	ST5900	400 V	Triphasé												4,1



FOURNIES AVEC

10 mètres câble d'alimentation



Coffret de démarrage contenant condensateur et protecteur thermique unipolaire (versions monophasées)

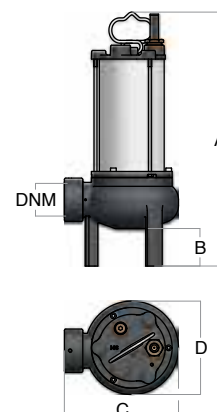

ACCESSOIRES

Code	Description
04105043	Pied d'assise entrée fileté mâle G2" - sortie fileté femelle G2" (tubes de guidage 3/4" non inclus)

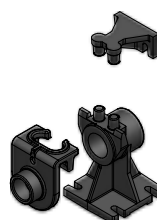

CARACTÉRISTIQUES - 4 pôles 50 Hz

Roue vortex 	Code	Version		P2		Max	Performances		Ø passage solides (mm)	DNM (GAS)	Dimensions (mm)				Poids kg
				hp	kW	A	l/min	m			A	B	C	D	
SEMISOM 504 HS	SM5040	230 V	Monophasé	1	0,75	6,1	100 - 300 - 500	6 - 4,8 - 3	50	2"	498	50	225	171	20,2
	SM504+G0	230 V	Mono + Fl.												20,4
	ST5040	400 V	Triphasé												2,5



FOURNIES AVEC

10 mètres câble d'alimentation



Coffret de démarrage contenant condensateur et protecteur thermique unipolaire (versions monophasées)

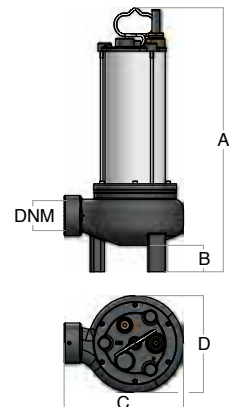

ACCESSOIRES

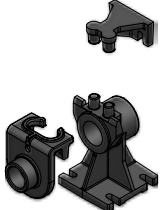
Code	Description
04105043	Pied d'assise entrée fileté mâle G2" - sortie fileté femelle G2" (tubes de guidage 3/4" non inclus) 

Electropompes immergées SEMISOM série HS

pour eaux chargées, sortie horizontale

CARACTÉRISTIQUES - 2 pôles 50 Hz

Roue bi-canal 	Code	Version		P2		Max	Performances		Ø passage solides (mm)	DNM (GAS)	Dimensions (mm)				Poids
				hp	kW	A	l/min	m			A	B	C	D	kg
SEMISOM 635 HS	SM6350	230 V	Monophasé	1,5	1,1	7,3	30 - 350 - 600	14,5 - 9 - 2	32	2"	440	60	220	172	20,1
	SM635+G0	230 V	Mono + Fl.												20,3
	ST6350	400 V	Triphasé												2,7



FOURNIES AVEC

10 mètres câble d'alimentation



Coffret de démarrage contenant condensateur et protecteur thermique unipolaire (versions monophasées)

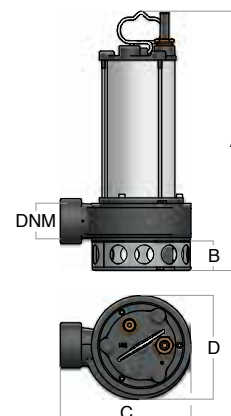

ACCESSOIRES

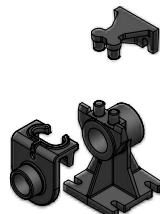
Code	Description
04105043	Pied d'assise entrée fileté mâle G2" - sortie fileté femelle G2" (tubes de guidage 3/4" non inclus) 

EXEMPLE D'INSTALLATION AVEC PIED D'ASSISE

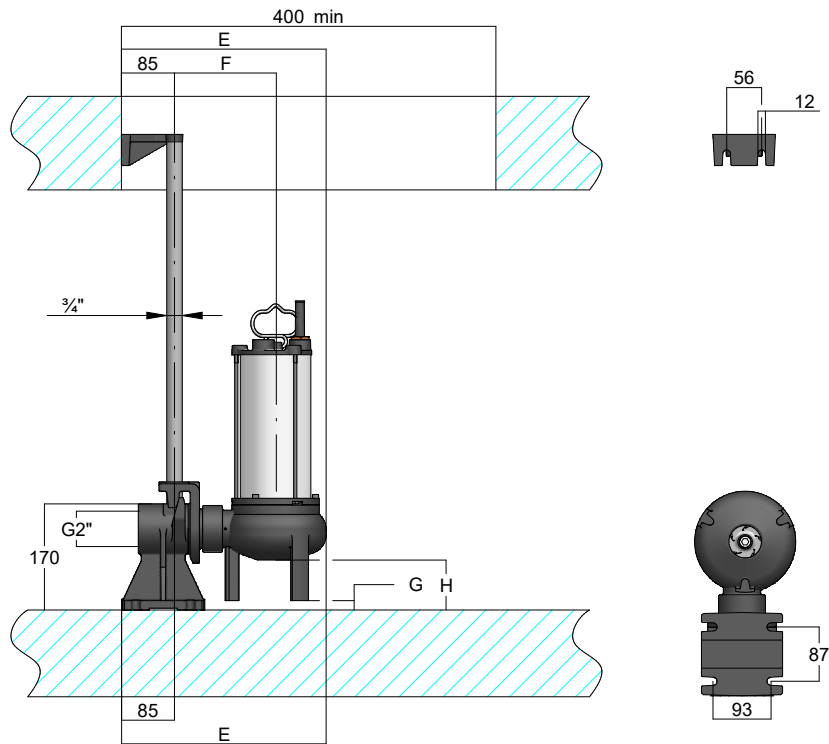

A installer sur	Dimensions (mm)			
	E	F	G	H
SEMISOM HS - HA	328	163	15	80
SEMISOM 635 HS - HA	348	180	47	97

Electropompes immergées SEMISOM série FS

pour eaux chargées avec bride de sortie horizontale taraudée



CARACTÉRISTIQUES - 2 pôles 50 Hz

Roue vortex	Code	Version		P2		Max	Performances		Ø passage solides (mm)	DNM (GAS)	Dimensions (mm)				Poids
				hp	kW		A	l/min			m	A	B	C	
	SM650/1	230 V	Monophasé	2	1,5	12	100 - 300 - 600	8 - 6 - 3	65	65	511	65	245	195	24,4
	SM650+G/1	230 V	Mono + Fl.												24,7
	ST650/1	400 V	Triphasé												4,6
	SM650H/1	230 V	Monophasé	2	1,5	12	100 - 300 - 600	12 - 10,2 - 6	65	65	516	65	245	195	24,4
	SM650H+G/1	230 V	Mono + Fl.												24,7
	ST650H/1	400 V	Triphasé												4,6



ADAPTÉ AUX SYSTÈMES CERTIFIÉS SELON LA NORME UNI EN 12050-1

conçues pour des applications très sévères et éviter risques de blocage et d'engorgement. Le passage solides Ø 65mm et la roue vortex à profil bas ont permis de réussir, brillamment, les test prévus par la norme UNI EN 12050-1 (Stations de relevage d'effluents pour le battements et chantiers).



FOURNIES AVEC

10 mètres câble d'alimentation



Coffret de démarrage contenant condensateur et protecteur thermique unipolaire (versions monophasées)



UNI EN 1092-1
DN65 PN6

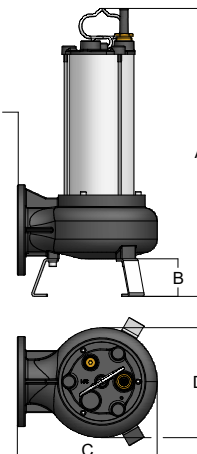

ACCESSOIRES

Codice	Descrizione	
05135011	Bride filetée entrée à bride UNI EN 1092-1 DN65 PN6 - sortie filetée femelle G2"½ + vis et garniture en caoutchouc	
01205031	Union de tuyau entrée à bride UNI EN 1092-1 DN65 PN6 - sortie filetée mâle G3" + vis et garniture en caoutchouc	
04105052	Pied d'assise entrée à bride UNI EN 1092-1 DN65 PN6 - sortie à bride UNI EN 1092-1 DN65 PN40 (Tubes de guidage 1"¼ non inclus)	

EXEMPLE D'INSTALLATION AVEC PIED D'ASSISE

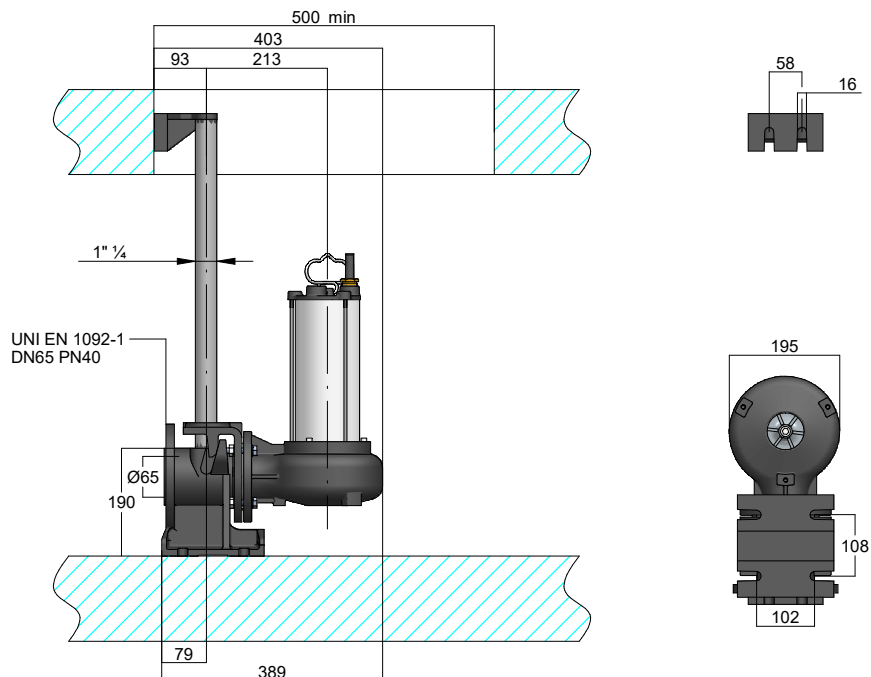

SEMISOM GR



Electropompes immergées SEMISOM GR

avec dilacérateur pour eaux chargées



APPLICATIONS

Electropompes immergées équipées d'un système dilacérateur pour installations en milieu domestique, civil et industriel. Elles sont dotées de lames en acier inox forgé et trempé qui permettent de triturer les corps solides ou filandreux contenus dans les eaux usées ou chargées et leur relevage, même au travers des conduites de diamètre réduit ou en cas des hauteurs considérables. Conseillées pour mouvoir les eaux provenant des installations domestiques, civiles, industrielles et pour la vidange de fosses septiques.

CARACTÉRISTIQUES

Indice de protection	IP68
Service (versions 1~230V - 3~400V)	Continu S1
Profondeur maximum d'immersion (m)	20
Nombre maximum de démarrages horaire	40
Température maximum du liquide pompé pour versions 1~230V - 3~400V (°C)	50
PH du liquide pompé	6 - 10
Densité du liquide pompé (kg/dm ³)	<1,1
Utilisation avec variateur de vitesse	Versions triphases seules

FONCTIONNEMENT

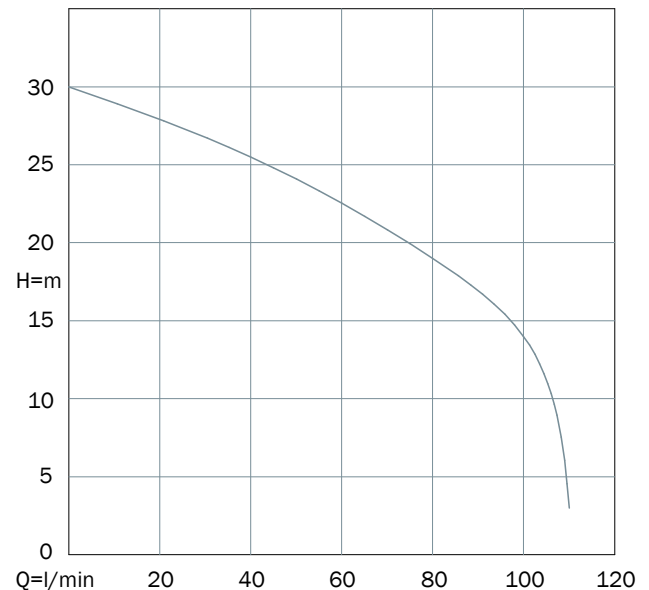

CONSTRUCTION

Moteur asynchrone en courant alternatif, rebobinable, avec rotor en court-circuit et à bain de liquide réfrigérant. Classe d'isolation F. Isolant de qualité entre chaque bobine pour éviter les amorçages entre phases, et garantir une haute fiabilité.

Kit câble résiné pour prévenir les éventuelles infiltrations d'eau dans le moteur

Arbres ajustés aux roulements et garnitures

Double garnitures avec chambre d'huile interposée

Dilacérateur en acier inox forgé et trempé pour garantir une haute résistance

MATERIELS

Tirants, poignée, visserie et chemise moteur	Acier Inoxydable AISI304
Arbre	Acier Inoxydable AISI420B
Couvercle et corps pompe	Fonte mécanique EN GJL-250
Roue	Technopolymère renforcé avec fibre de verre
Dilacérateur	Acier inoxydable AISI440C forgé et trempé
Garniture mécanique	Carbure de silice et alumine
Bague d'étanchéité	Caoutchouc NBR
Elastomères	Caoutchouc NBR
Câble	Néoprène H07RN8-F

Electropompes immergées SEMISOM GR

avec dilacérateur pour eaux chargées

CARACTÉRISTIQUES - 2 pôles 50 Hz

Dilacérateur	Code	Version		P2		Max		DNM (GAS)	Q	Débit							Dimensions (mm)				Poids	
				hp	kW	A	μF			m ³ /h	0	1,2	2,4	3,6	4,8	6	6,6	A	B	C		D
	SM125	230 V	Monophasé	1,6	1,18	9,2	35	1"½	H (m)	30	27,5	25,5	22,5	19	14	3	416	29	240	190	22	
	SM125+G	230 V	Mono + Fl.																		22,2	
	ST125	400 V	Triphasé																		21,2	
SEMISOM 125 GR (avec pieds)	SM125P	230 V	Monophasé	1,6	1,18	9,2	35	1"½	H (m)	30	27,5	25,5	22,5	19	14	3	441	54	240	190	22,1	
	SM125+GP	230 V	Mono + Fl.																		22,3	
	ST125P	400 V	Triphasé																		21,3	



FOURNIES AVEC



10 mètres câble d'alimentation

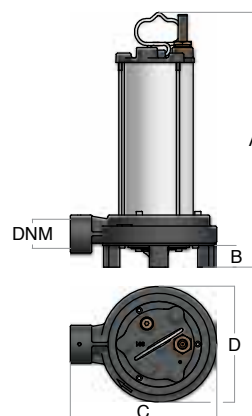

Coffret de démarrage contenant condensateur et protecteur thermique unipolaire et prédisposition pour un disjoncteur (versions monophasées)

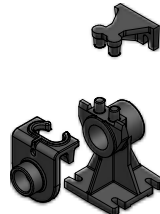

ACCESSOIRES

Code	Description	
02410016	Coude 90° galvanisée G1"½ m/f (pour le raccordement avec une station de relevage Semibox)	
02008200	Disjoncteur 50 μF	
04105042	Pied d'assise entrée fileté mâle G1"½ - sortie fileté femelle G2" (tubes de guidage ¾" non inclus)	

COURBES DE PERFORMANCE - 2 pôles 50 Hz

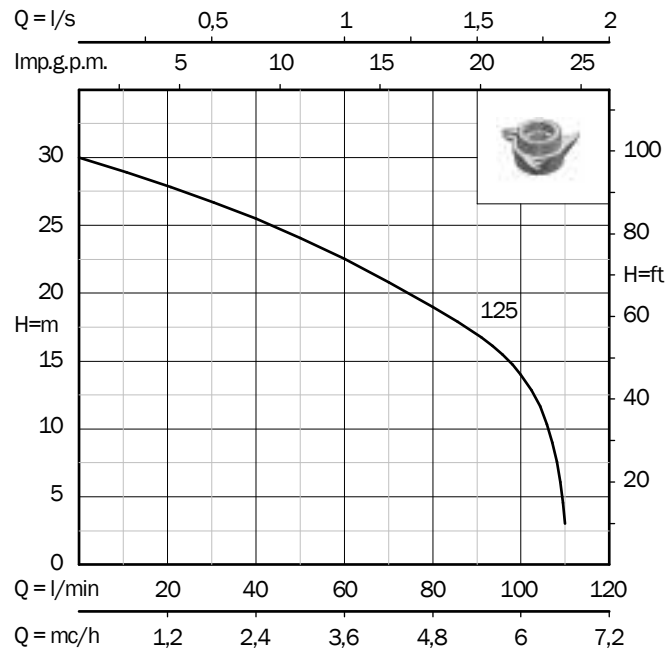

EXEMPLE D'INSTALLATION AVEC PIED D'ASSISE

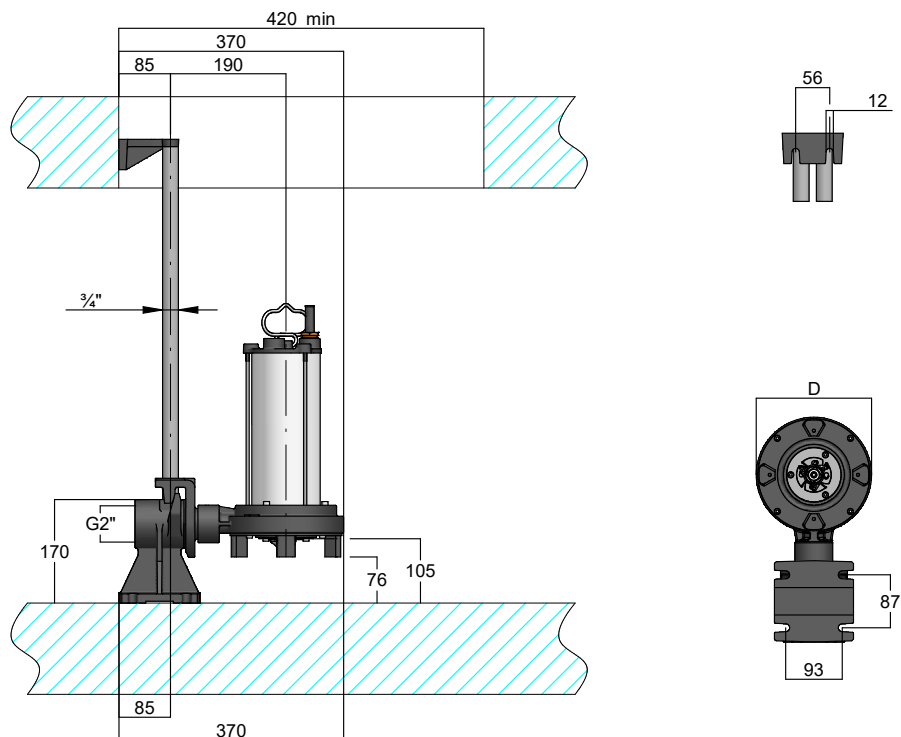

SEMISOM /50 - /65

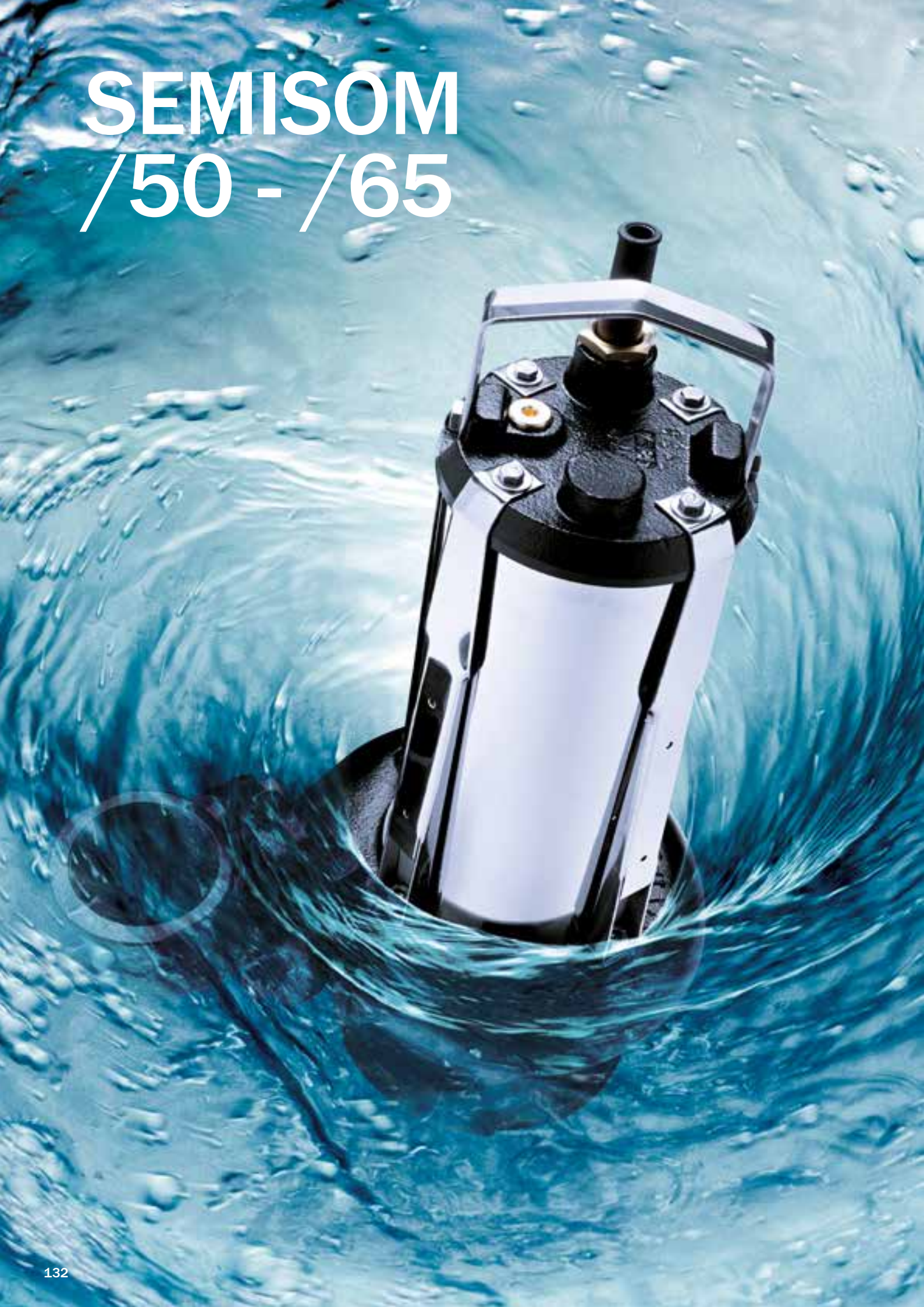

Electropompes immergées SEMISOM /50 - /65

pour eaux chargées



APPLICATIONS

Electropompes immergées pour installations à usage civil et industriel. Conviennent pour le relevage des eaux usées, chargées et celles provenant de fosses septiques contenant des corps solides en suspension de dimensions jusqu'à 65 mm de diamètre. Elles sont conseillées pour le transvasement d'eau, la vidange de cuves ou locaux inondés, elles permettent également de mouvementer les eaux provenant des installations civiles, industrielles et la vidange de fosses septiques même en cas de boues activées (Version 4 pôles).

CARACTÉRISTIQUES

Indice de protection	IP68
Service	Continu S1
Profondeur maximum d'immersion (m)	20
Nombre maximum de démarrages horaires	30
Température maximum du liquide pompé (°C)	50
PH du liquide pompé	6 - 10
Densité du liquide pompé (kg/dm ³)	<1,1
Utilisation avec variateur de vitesse	Versions triphasées seules

FONCTIONNEMENT

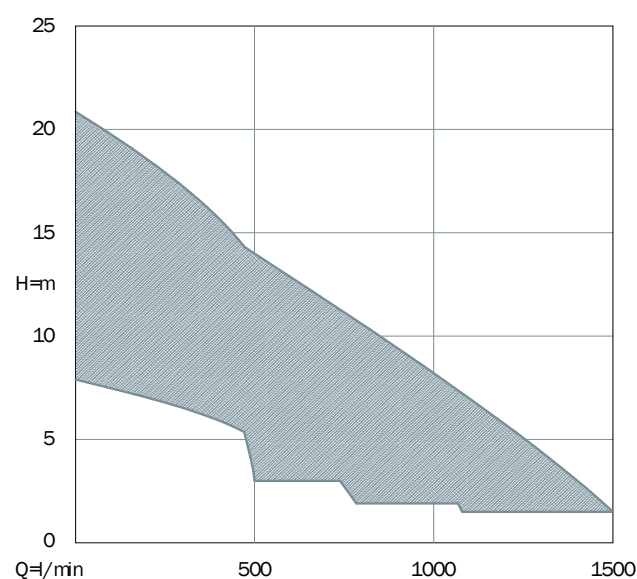

CONSTRUCTION

Moteur asynchrone en courant alternatif, rebobinable, avec rotor en court-circuit et à bain de liquide réfrigérant. Classe d'isolement F. Isolant de qualité entre chaque bobine pour éviter les amorçages entre phases, et garantir une haute fiabilité.

Kit câble résiné pour prévenir les éventuelles infiltrations d'eau dans le moteur

Arbres ajustés aux roulements et garnitures

Double garnitures avec chambre d'huile interposée

MATERIELS

Tirants, poignée, visserie et chemise moteur	Acier Inoxydable AISI304
Arbre	Acier Inoxydable AISI420B
Couvercle et corps moteur	Fonte mécanique EN GJL-250
Roue	Fonte mécanique EN GJL-200
Garniture mécanique	Carbure de silice et alumine
Bague d'étanchéité	Caoutchouc NBR
Elastomères	Caoutchouc NBR
Câble	Néoprène HO7RN8-F

Electropompes immergées SEMISOM /50 - /65

pour eaux chargées

CARACTÉRISTIQUES HYDRAULIQUES

Roue vortex	P2		1~230 V		3~400 V		Numéro pôles	Ø passage solides (mm)	Q		Dèbit												
	hp	kW	Max A	µF	Max A	m³/h			0	12	18	24	30	36	42	48	54	60	66	78	90		
									l/min	0	200	300	400	500	600	700	800	900	1000	1100	1300	1500	
	SEMISOM	500/50	1,5	1,1	9,2	40	3,3	2	50	H (m)	10	8,5	7,5	6	3								
	SEMISOM	800/50	2	1,5	11,4	45	4	2	50		11,5	10	9,5	8,5	7	4							
	SEMISOM	1100/65	3	2,2			6	2	65		13	11	9,5	8,5	7	5,5	4	2,5	1				
	SEMISOM	1300/65	4,5	3,4			8,1	2	65		18,5	16	14,5	13	11,5	10	8,5	7	5,5	3,5	2		
	SEMISOM	754/65	1,6	1,2	7,7	31,5	3,3	4	65		7,8	6,7	6,2	5,5	4,6	3,7	2,5						

Roue bi-canal	P2		1~230 V		3~400 V		Numéro pôles	Ø passage solides (mm)	Q		Dèbit											
	hp	kW	Max A	µF	Max A	m³/h			0	12	18	24	30	36	42	48	54	60	66	78	90	
									l/min	0	200	300	400	500	600	700	800	900	1000	1100	1300	1500
	SEMISOM	700/50	1,5	1,1	9,2	40	3,3	2	50	H (m)	14	11,5	10	8,5	7	5	3	1				
	SEMISOM	900/50	2	1,5	11,4	45	4	2	50		16	14	12,5	11,5	10	8	6,5	5	3	0,5		
	SEMISOM	1000/50	3	2,2			5,9	2	50		20,5	18	17	15,5	14	12	10,5	8,5	6	4	1,5	
	SEMISOM	1500/65	4,5	3,4			9	2	65		19,5	17,5	16,5	15,5	14,5	13,5	12	11	10	8,5	7	4,5

COURBES DE PERFORMANCE

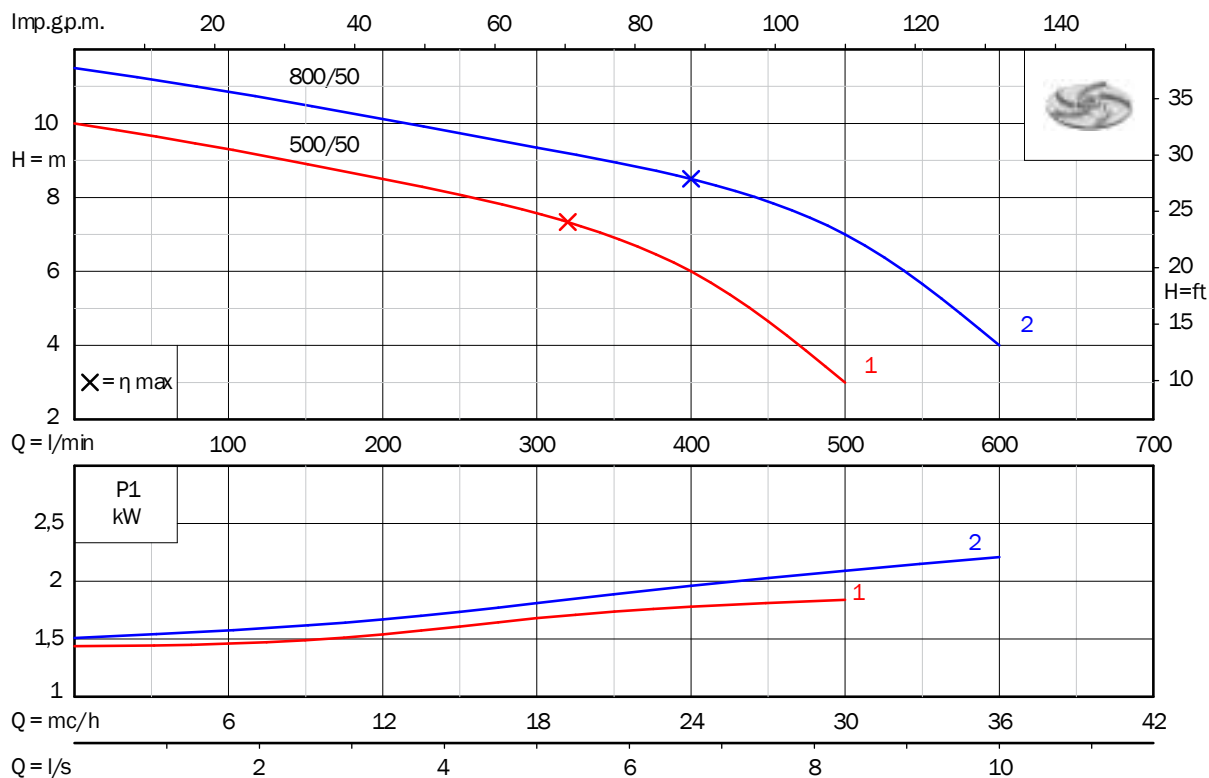

COURBES DE PERFORMANCE

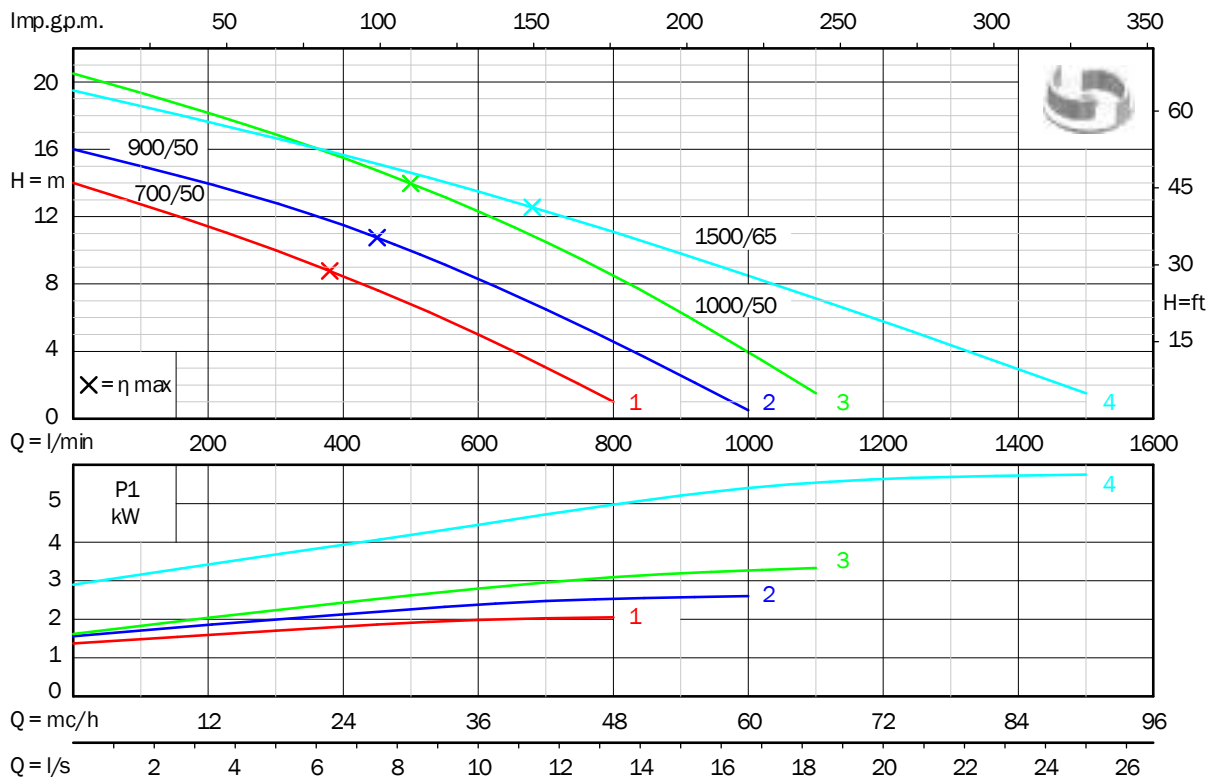
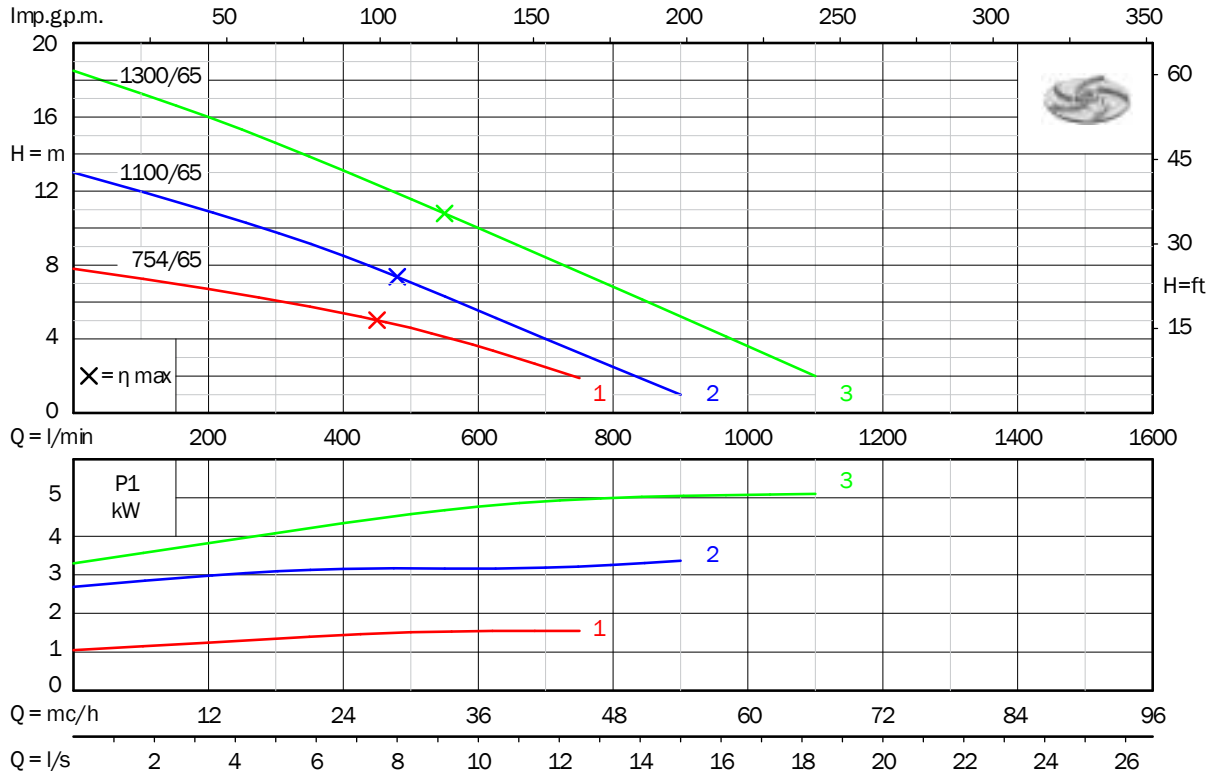

Electropompes immergées SEMISOM /50

pour eaux chargées



CARACTÉRISTIQUES - 2 pôles 50 Hz

Roue vortex	Code	Version		P2		P1		Max	Performances		Ø passage solides (mm)	DNM (GAS)	Dimensions (mm)				Poids kg
				hp	kW	kW	A		l/min	m			A	B	C	D	
	SM/50/500/1	230 V	Monophasé	1,5	1,1	1,84	9,2	100 - 300 - 500	9,5 - 7,5 - 3	50	2"	518	70	354	254	32	
	SM/50/500+G/1	230 V	Mono + Fl.													32,3	
	ST/50/500/1	400 V	Triphasé													1,63	3,3
SEMISOM 800/50	SM/50/800/1	230 V	Monophasé	2	1,5	2,21	11,4	100 - 300 - 600	11 - 9,5 - 4	50	2"½	543	70	362	254	34,5	
	SM/50/800+G/1	230 V	Mono + Fl.													34,8	
	ST/50/800/1	400 V	Triphasé													2,07	4

P1: Puissance absorbée - P2: Puissance nominale

CARACTÉRISTIQUES - 2 pôles 50 Hz

Roue bi-canal	Code	Version		P2		P1		Max	Performances		Ø passage solides (mm)	DNM (GAS)	Dimensions (mm)				Poids kg
				hp	kW	kW	A		l/min	m			A	B	C	D	
	SM/50/700/1	230 V	Monophasé	1,5	1,1	2,05	9,2	100 - 400 - 800	13 - 8,5 - 1	50	2"	518	70	354	254	32,5	
	SM/50/700+G/1	230 V	Mono + Fl.													32,8	
	ST/50/700/1	400 V	Triphasé													1,93	3,3
SEMISOM 900/50	SM/50/900/1	230 V	Monophasé	2	1,5	2,6	11,4	100 - 500 - 1000	15 - 10 - 0,5	50	2"½	543	70	362	254	35	
	SM/50/900+G/1	230 V	Mono + Fl.													35,3	
	ST/50/900/1	400 V	Triphasé													2,39	4
SEMISOM 1000/50	ST/50/1000/1	400 V	Triphasé	3	2,2	3,33	5,9	100 - 500 - 1100	19,5 - 14 - 1,5	50	2"½	543	70	362	254	35	

P1: Puissance absorbée - P2: Puissance nominale

FOURNIES AVEC

10 mètres câble d'alimentation



Coffret de démarrage contenant condensateur interrupteur thermique bipolaire lumineux (versions monophasées)



OPTIONS

Version avec sonde thermique pour le contrôle d'éventuels échauffements du bobinage (à raccorder sur le coffret de commande/protection type QT-MT - AM-AT)



UNI EN 1092-1
DN40 PN6

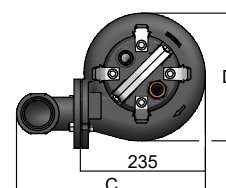
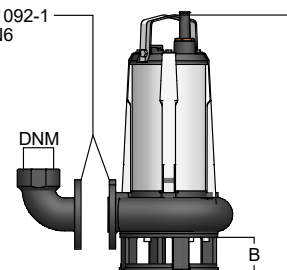

ACCESSOIRES

Code	Description
04105046	Pied d'assise entrée à bride UNI EN 1092-1 DN40 PN6 - sortie à bride UNI EN 1092-1 DN65 PN40 (tubes de guidage 1"¼ non inclus)

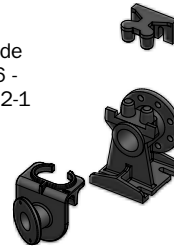

EXEMPLE D'INSTALLATION AVEC PIED D'ASSISE

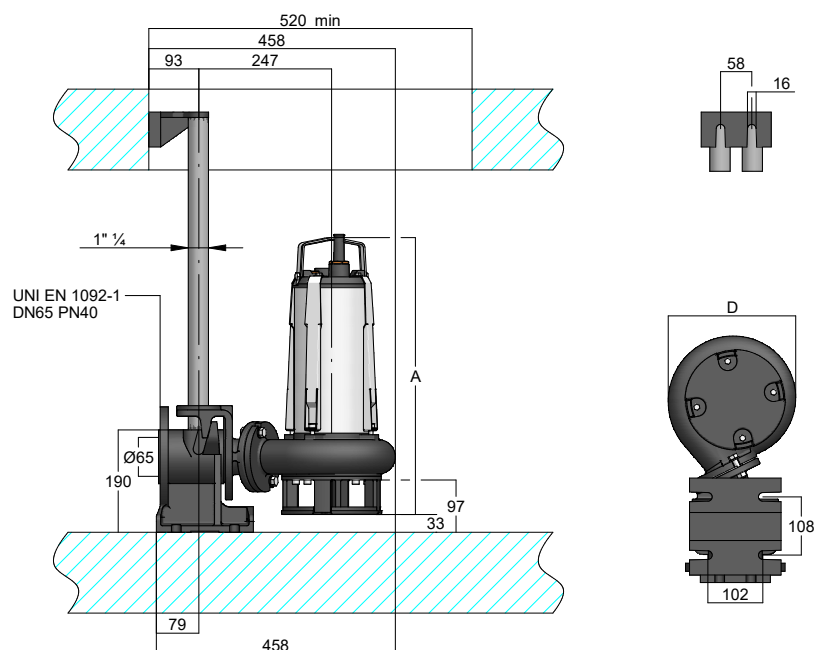

Electropompes immergées SEMISOM /65

pour eaux chargées

CARACTÉRISTIQUES - 2 pôles 50 Hz

Roue vortex 	Code	Version		P2		P1	Max	Performances		Ø passage solides (mm)	Ø sortie (mm)	Dimensions (mm)				Poids kg
				hp	kW	kW		A	l/min			m	A	B	C	
SEMISOM 1100/65	ST/65/1100/1	400 V	Triphasé	3	2,2	3,37	6	100 - 500 - 900	12 - 7 - 1	65	65	584	65	417	222	40
SEMISOM 1300/65	ST/65/1300/1	400 V	Triphasé	4,5	3,4	5,1	8,1	100 - 600 - 1100	17 - 10 - 2	65	65	609	65	417	222	42,5

P1: Puissance absorbée - P2: Puissance nominale

CARACTÉRISTIQUES - 4 pôles 50 Hz

Roue vortex 	Code	Version		P2		P1	Max	Performances		Ø passage solides (mm)	Ø sortie (mm)	Dimensions (mm)				Poids kg
				hp	kW	kW		A	l/min			m	A	B	C	
SEMISOM 754/65	SM/65/754/1	230 V	Monophasé	1,6	1,2	1,55	7,7	100 - 400 - 750	7,3 - 5,5 - 1,9	65	65	569	65	417	222	38,5
	SM/65/754+G/1	230 V	Mono + Fl.			1,45	3,3									38,8
	ST/65/754/1	400 V	Triphasé													38,5

P1: Puissance absorbée - P2: Puissance nominale

CARACTÉRISTIQUES - 2 pôles 50 Hz

Roue bi-canal 	Code	Version		P2		P1	Max	Performances		Ø passage solides (mm)	Ø sortie (mm)	Dimensions (mm)				Poids kg
				hp	kW	kW		A	l/min			m	A	B	C	
SEMISOM 1500/65	ST/65/1500/1	400 V	Triphasé	4,5	3,4	5,75	9	100 - 700 - 1500	18,5 - 12 - 1,5	65	65	609	65	417	222	44

P1: Puissance absorbée - P2: Puissance nominale

FOURNIES AVEC

10 mètres câble d'alimentation



Coffret de démarrage contenant condensateur interrupteur thermique bipolaire lumineux (versions monophasées)



OPTIONS

Version avec sonde thermique pour le contrôle d'éventuels échauffements du bobinage (à raccorder sur le coffret de commande/protection type QT-MT - AM-AT)



UNI EN 1092-1
DN65 PN6

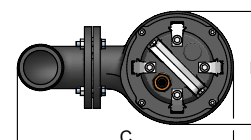
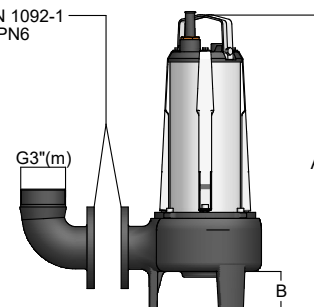

ACCESSOIRES

Code	Description
04105052	<p>Pied d'assise entrée à bride UNI EN 1092-1 DN65 PN6 - sortie à bride UNI EN 1092-1 DN65 PN40</p> <p>(tubes de guidage 1"¼ non inclus)</p> 

EXEMPLE D'INSTALLATION AVEC PIED D'ASSISE

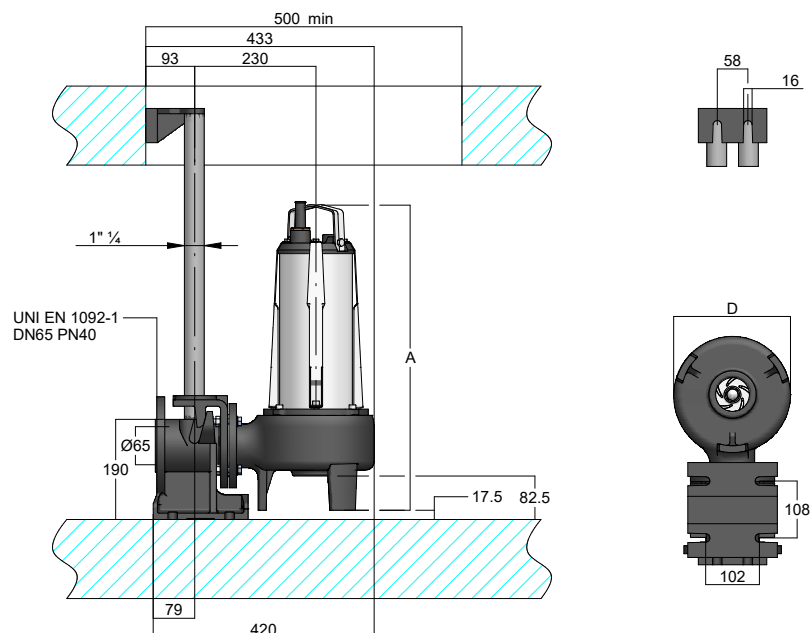

SEMISOM /80



Electropompes immergées SEMISOM /80

pour eaux chargées



APPLICATIONS

Electropompes immergées pour installations à usage civil et industriel. Conviennent pour le relevage des eaux usées, chargées et celles provenant de fosses septiques contenant des corps solides en suspension de dimensions jusqu'à 74mm de diamètre. Elles sont conseillées pour le transvasement d'eau, la vidange de cuves ou locaux inondés, elles permettent également de mouvementer les eaux provenant des installations civiles, industrielles et la vidange de fosses septiques même en cas de boues activées (Version 4 pôles).

CARACTÉRISTIQUES

Indice de protection	IP68
Service	Continu S1
Profondeur maximum d'immersion (m)	20
Nombre maximum de démarrages horaires	30
Température maximum du liquide pompé (°C)	50
PH du liquide pompé	6 - 10
Densité du liquide pompé (kg/dm ³)	<1,1
Utilisation avec variateur de vitesse	OUI

FONCTIONNEMENT

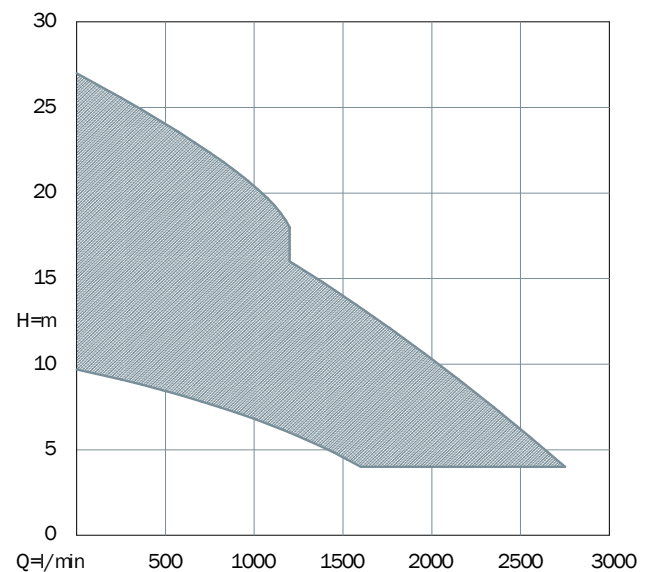

CONSTRUCTION

Moteur asynchrone en courant alternatif, rebobinable, avec rotor en court-circuit et à bain de liquide réfrigérant. Classe d'isolement F. Isolant de qualité entre chaque bobine pour éviter les amorçages entre phases, et garantir une haute fiabilité.

Sonde thermique pour le control d'éventuels échauffements du bobinage à raccorder sur le coffret de commande/protection

Sonde de détection d'eau dans la chambre d'huile interposée entre les deux garnitures à raccorder sur le coffret de commande/protection

Kit câble résiné pour prévenir les éventuelles infiltrations d'eau dans le moteur

Arbres ajustés aux roulements et garnitures

Double garnitures avec chambre d'huile interposée

MATERIELS

Tirants, poignée, visserie et chemise moteur	Acier Inoxydable AISI304
Arbre	Acier Inoxydable AISI420B
Couvercle et corps moteur	Fonte mécanique EN GJL-250
Roue	Fonte mécanique EN GJL-200
Pieds	Acier Inoxydable AISI304
Garniture mécanique externe	Carbure de silice et alumine
Garniture mécanique coté moteur	Graphite et alumine
Elastomères	Caoutchouc NBR
Câble	PBS8-F AD8

Electropompes immergées SEMISOM /80

pour eaux chargées

CARACTÉRISTIQUES HYDRAULIQUES

Roue vortex	P2		3~400 V	Numéro pôles	Ø passage solides (mm)	Q	Débit															
	hp	kW					Max A	H (m)														
			0					15	30	45	60	72	78	90	96	108	123	135	150	165		
						m³/h	0	15	30	45	60	72	78	90	96	108	123	135	150	165		
						l/min	0	250	500	750	1000	1200	1300	1500	1600	1800	2050	2250	2500	2750		
																						
SEMISOM 1504/80	3,5	2,6	8,2	4	74		9,7	9	8,6	7,8	6,8	5,8	5,4	4,4	3,9							
SEMISOM 1555/80	5,5	4	9,2	2	74		14	13,5	12,6	11,1	8,2	6,3	5,5	4								
SEMISOM 1255/80	5,5	4	9,1	2	74		15,5	14,6	13,7	12,4	9,7	7,7										
SEMISOM 1055/80	5,5	4	9,2	2	74		17	16,4	15,5	14,1	11,4											
SEMISOM 1775/80	7,5	5,5	11,9	2	74		17	16,4	15,5	14,1	11,4	9,1	8,1	6,5	5,7	4,4						
SEMISOM 1675/80	7,5	5,5	12	2	74		19	18,2	17,2	16	13,7	11,1	9,9	8,1	7,4							
SEMISOM 1375/80	7,5	5,5	11,9	2	74		21	20	18,5	17,2	15	12,7	11,6									
SEMISOM 2100/80	10	7,5	16,2	2	74		21	20	18,5	17,2	15	12,7	11,6	9,6	8,7	6,7	4					
SEMISOM 1600/80	10	7,5	16,2	2	74		24	23	21,7	20,3	18,3	16,1	14,9	12,6								
SEMISOM 1200/80	10	7,5	16,4	2	74		27	25,4	23,8	22,4	20,4	18										

Roue bi-canal	P2		3~400 V	Numéro pôles	passage solides (mm)	Q	Débit															
	hp	kW					Max A	H (m)														
			0					15	30	45	60	72	78	90	96	108	123	135	150	165		
						m³/h	0	15	30	45	60	72	78	90	96	108	123	135	150	165		
						l/min	0	250	500	750	1000	1200	1300	1500	1600	1800	2050	2250	2500	2750		
																						
SEMISOM 2700/80	11	8	18	2	45x62				20	18,5	17	15,8	15,3	14	13,4	12,1	10,4	8,7	6,5	4		

COURBES DE PERFORMANCE

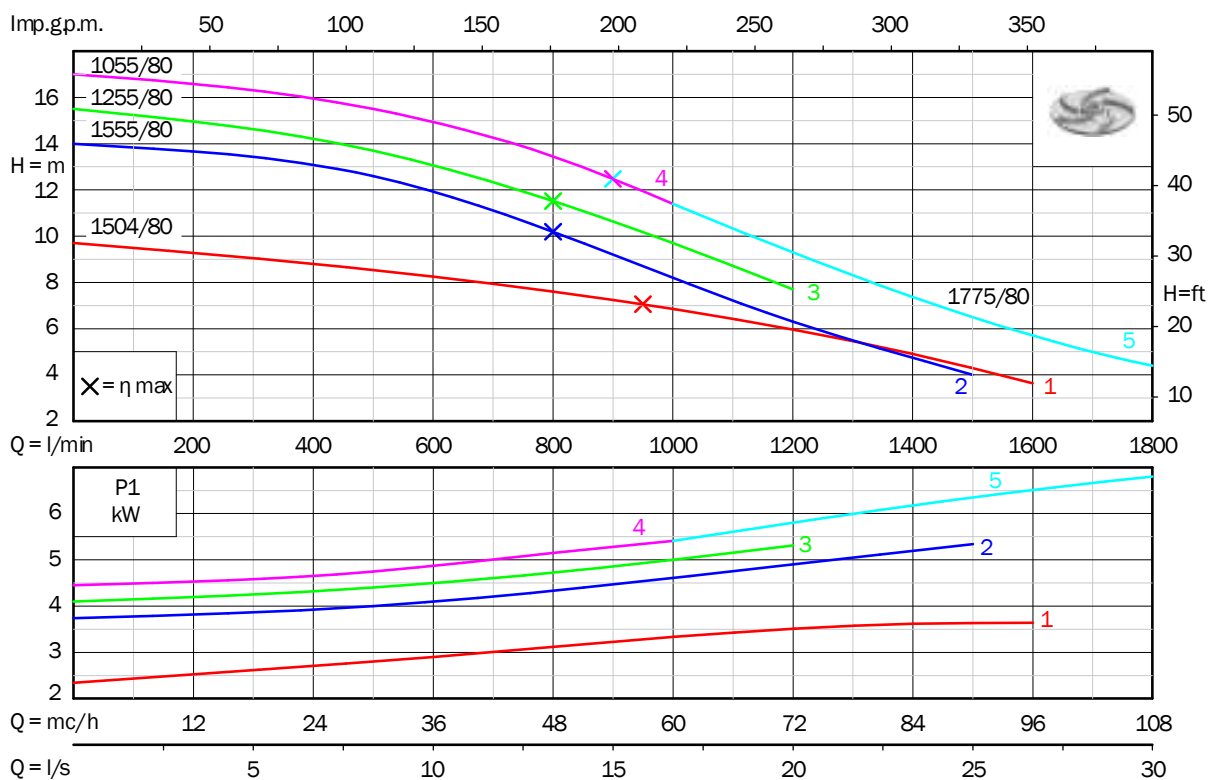

COURBES DE PERFORMANCE

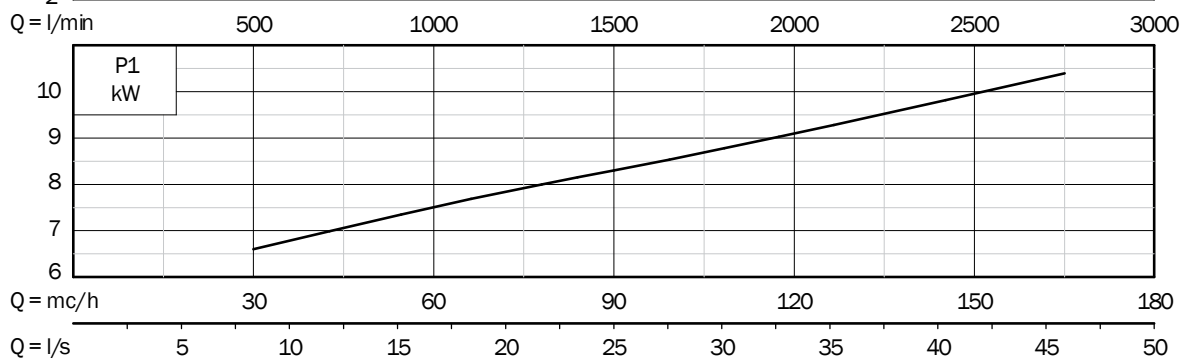
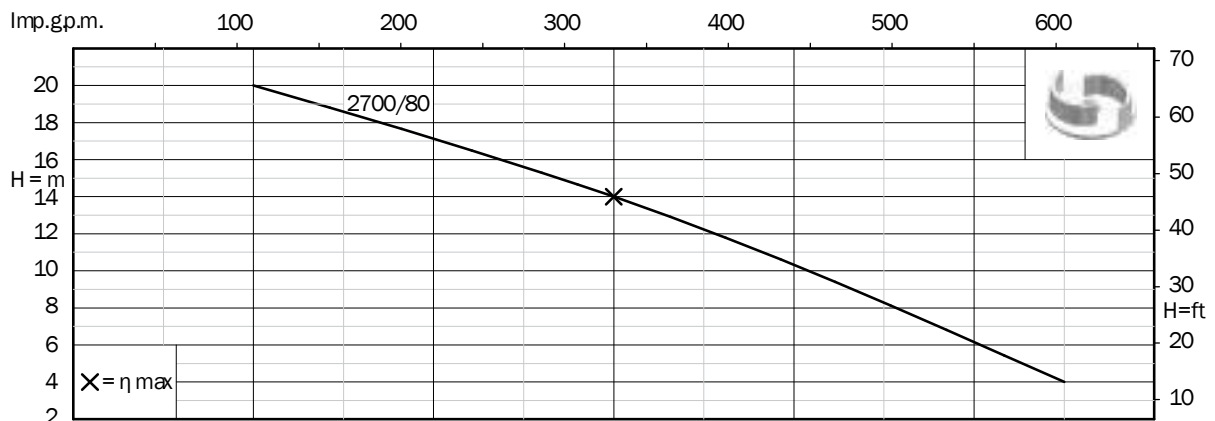
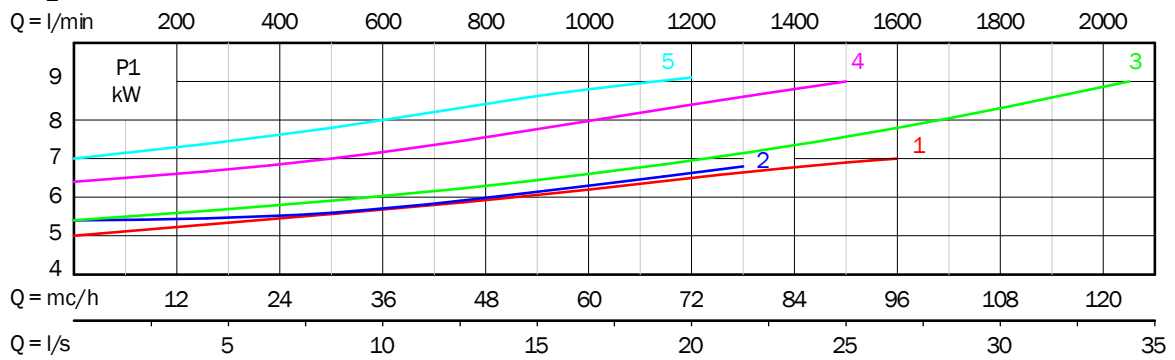
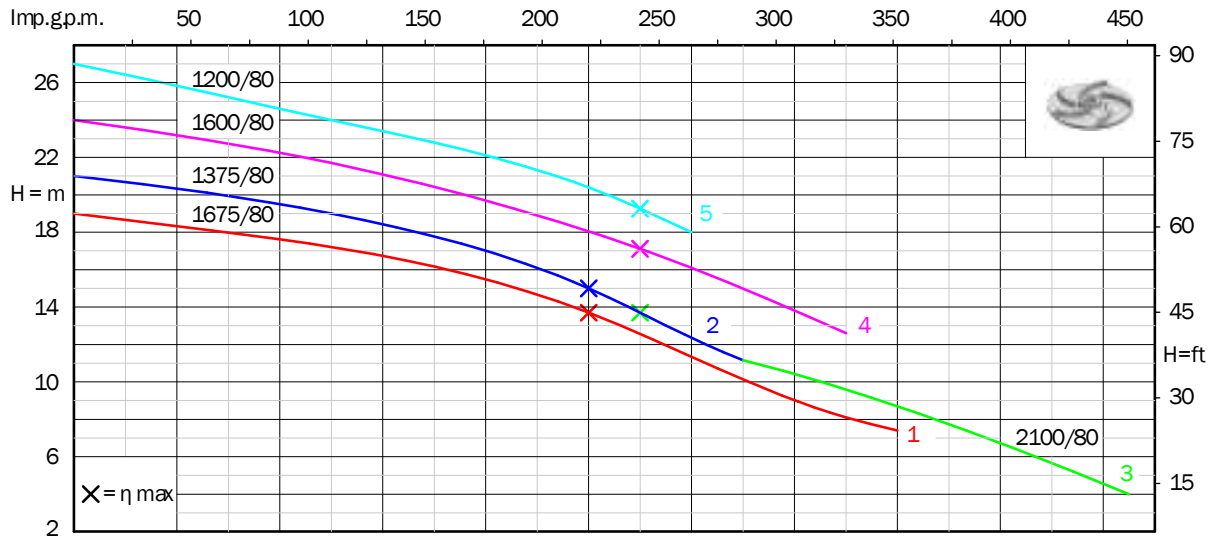

Electropompes immergées SEMISOM /80

pour eaux chargées



Documentation technique disponible en cliquant sur le code produit

CARACTÉRISTIQUES - 2 pôles 50 Hz

Roue vortex 	Code	Version		P2		P1	Max	Performances		Ø passage solides (mm)	Ø sortie (mm)	Dimensions (mm)				Poids kg
				hp	kW	kW		A	l/min			m	A	B	C	
SEMISOM 1555/80	ST/80/1555	400 V	Triphasé	5,5	4	5,34	9,2	250 - 800 - 1500	13,5 - 10,6 - 4	74	80	703	78	383	295	65,5
SEMISOM 1255/80	ST/80/1255	400 V	Triphasé	5,5	4	5,31	9,1	250 - 600 - 1200	14,6 - 13,2 - 7,7	74	80	703	78	383	295	65,5
SEMISOM 1055/80	ST/80/1055	400 V	Triphasé	5,5	4	5,41	9,2	250 - 500 - 1000	16,4 - 15,5 - 11,4	74	80	703	78	383	295	65,5
SEMISOM 1775/80	ST/80/1775	400 V	Triphasé	7,5	5,5	6,8	11,9	250 - 1200 - 1800	16,4 - 9,1 - 4,4	74	80	733	78	383	295	69
SEMISOM 1675/80	ST/80/1675	400 V	Triphasé	7,5	5,5	7	12	250 - 1000 - 1600	18,2 - 13,7 - 7,4	74	80	733	78	383	295	69
SEMISOM 1375/80	ST/80/1375	400 V	Triphasé	7,5	5,5	6,8	11,9	250 - 800 - 1300	20 - 16,8 - 11,6	74	80	733	78	383	295	69
SEMISOM 2100/80	ST/80/2100	400 V	Triphasé	10	7,5	9	16,2	250 - 1300 - 2050	20 - 11,6 - 4	74	80	758	78	383	295	71
SEMISOM 1600/80	ST/80/1600	400 V	Triphasé	10	7,5	9	16,2	250 - 1000 - 1500	23 - 18,3 - 12,6	74	80	758	78	383	295	71
SEMISOM 1200/80	ST/80/1200	400 V	Triphasé	10	7,5	9,1	16,4	250 - 800 - 1200	25,4 - 22 - 18	74	80	758	78	383	295	71

P1: Puissance absorbée - P2: Puissance nominale

CARACTÉRISTIQUES - 4 pôles 50 Hz

Roue vortex 	Code	Version		P2		P1	Max	Performances		Ø passage solides (mm)	Ø sortie (mm)	Dimensions (mm)				Poids kg
				hp	kW	kW		A	l/min			m	A	B	C	
SEMISOM 1504/80	ST/80/1504	400 V	Triphasé	3,5	2,6	3,64	8,2	200 - 1000 - 1600	9,3 - 6,8 - 3,9	74	80	758	78	383	295	71

P1: Puissance absorbée - P2: Puissance nominale

CARACTÉRISTIQUES - 2 pôles 50 Hz

Roue bi-canal 	Code	Version		P2		P1	Max	Performances		passage solides (mm)	Ø sortie (mm)	Dimensions (mm)				Poids kg
				hp	kW	kW		A	l/min			m	A	B	C	
SEMISOM 2700/80	ST/80/2700	400 V	Triphasé	11	8	10,4	18	500 - 1500 - 2750	20 - 14 - 4	45x62	80	758	78	383	295	71

P1: Puissance absorbée - P2: Puissance nominale



FOURNIES AVEC

10 mètres câble d'alimentation



Sonde thermique pour le control d'éventuels échauffements du bobinage (à raccorder sur le coffret de commande/protection type QT-MT - AM-AT)



Sonde de détection d'eau (à raccorder sur le coffret de commande/protection type ATS - AT2S)



UNI EN 1092-1
DN80 PN10

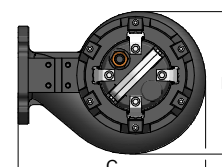
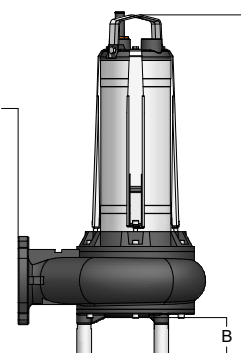

ACCESSOIRES

Code	Description
04105053	Pied d'assise entrée Ø80mm - sortie à bride UNI EN 1092-1 DN80 PN16 (tubes de guidage 2" non inclus) 
04105054	Base d'appui + vis 
04105049	Bride taraudée entrée à bride UNI EN 1092-1 DN80 PN10 - sortie sortie fileté femelle G3" + vis et garniture en caoutchouc 

EXEMPLE D'INSTALLATION AVEC PIED D'ASSISE

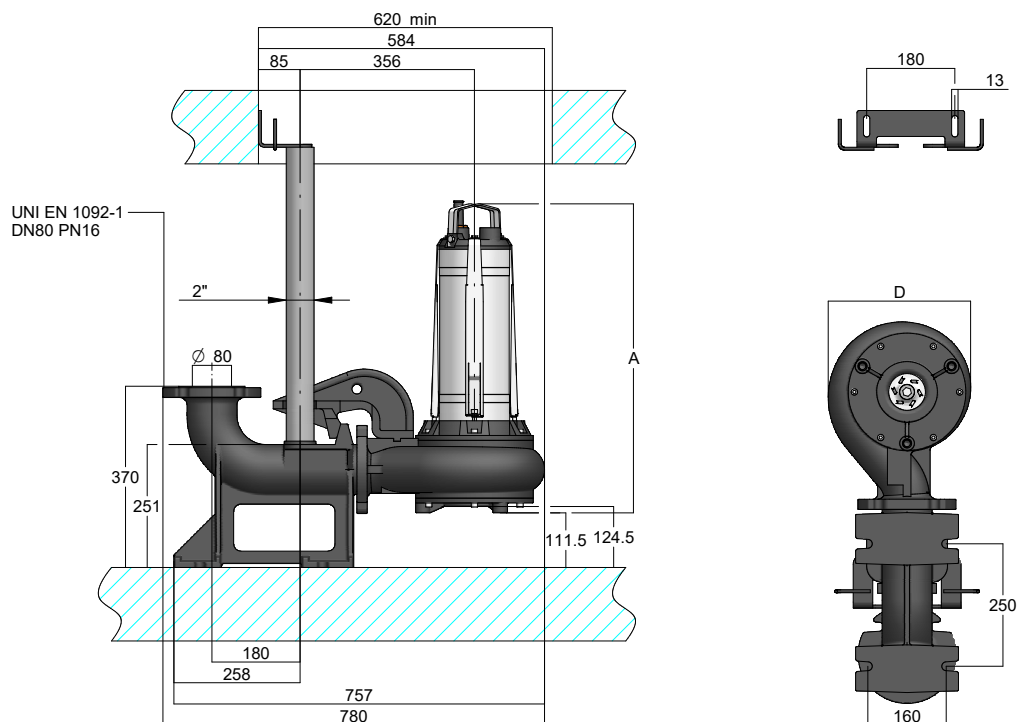

Photovoltaïque





ECOSOM



INTRODUCTION

Les stations photovoltaïques ECOSOM, grâce à la lumière du soleil, permettent le pompage d'eau en parfaite autonomie; elles peuvent, donc, être installées dans tous les endroits disposant d'un bel ensoleillement.

Les panneaux solaires fournis soit avec les stations ECOSOM série "E" et série "I" permettent de recharger les batteries en donnant l'énergie nécessaire au fonctionnement de l'électropompe même sans lumière solaire.

Les stations ECOSOM série "L" peuvent fonctionner exclusivement quand il y a un bon ensoleillement car elles utilisent, directement, l'énergie provenant des panneaux solaires.

Les stations solaires ECOSOM sont disponibles avec électropompes type SR (pompage d'eau claire) ou avec SEMISOM (pompage d'eau usée ou chargée), qui sont des pompes à aimant permanent 24 V DC.

APPLICATION

ECOSOM E - ECOSOM I			ECOSOM L		
ECOSOM 4/80	ECOSOM 190 - 320	ECOSOM 262 - 265	ECOSOM 4/80	ECOSOM 190 - 320	ECOSOM 262 - 265
Pompage d'eaux de baches, citernes et puits	Drainage d'eaux pluviales et des eaux usées des appareils électroménagers	Pompage d'eau de citernes et réservoirs même en cas de corps solides en suspension	Pompage d'eaux de baches, citernes et puits	Pompage d'eaux de baches et citernes	Pompage d'eau de citernes et réservoirs même en cas de corps solides en suspension
Surpression civile et industrielle	Égout des réservoirs, caves et garages	Drainage des eaux pluviales, relevage des eaux usées, eaux vannes et chargées	Arrosage	Transfert d'eau de piscines et de fontaines	Transfert d'eau de piscines et de fontaines
Arrosage	Transfert d'eau de piscines et de fontaines	Transfert d'eau de piscines et de fontaines		Irrigation	Irrigation
	Irrigation	Irrigation par planche			

FONCTIONNEMENT

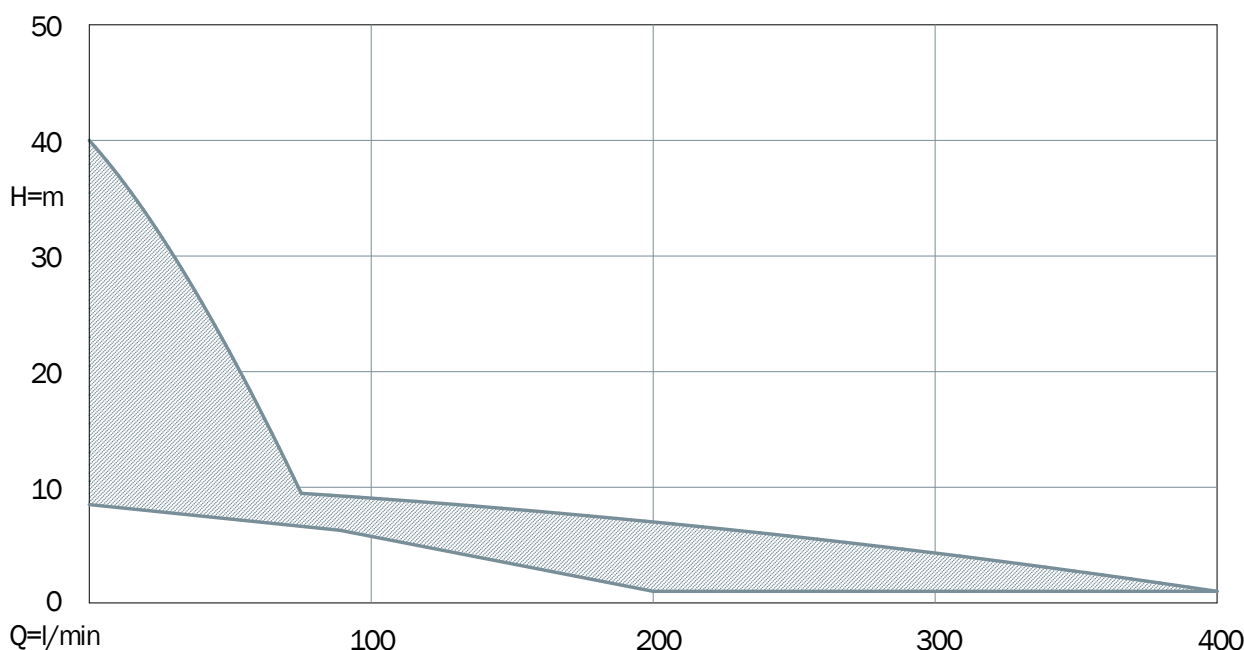

Stations de pompage photovoltaïques ECOSOM

CARACTÉRISTIQUES HYDRAULIQUES ECOSOM pour eau claire

	Code			Electropompes combinables					Q	Débit										
	Version E	Version I	Version L	Type	P2		P1	Max	Autonomie batteries*	m³/h	0	0,36	0,6	1,2	1,8	2,4	3	3,6	4,2	4,8
					hp	kW	kW	A	min	l/min	0	6	10	20	30	40	50	60	70	80
ECOSOM 4/80	DE80/04E	DE80/04I	DE80/04L	SR 4/80 24 V DC	0,75	0,55	0,67	28	120	H (m)	40	38	37	34	30	26	21	17	11	7

* pour versions "E" et "I" seul

CARACTÉRISTIQUES HYDRAULIQUES ECOSOM pour eau chargée

Type	Code			Electropompes combinables					Q	Débit									
	Version E	Version I	Version L	Type	P2		P1	Max	Autonomie batteries*	m³/h	0	1,8	6	9	12	15	18	21	24
					hp	kW	kW	A	min	l/min	0	30	100	150	200	250	300	350	400
ECOSOM 190	DE190E	DE190I	DE190L	SEMISOM 190 24 V DC	0,5	0,37	0,58	24	160	H (m)	10,5	9,5	7	4	1				
ECOSOM 320	DE320E	DE320I	DE320L	SEMISOM 320 24 V DC	0,75	0,55	0,67	28	120		11,5	11	9	7,5	5,5	3	0,5		
ECOSOM 290	DE290E	DE290I	DE290L	SEMISOM 290 24 V DC	0,75	0,55	0,67	28	120		8,5	8	7	6,5	5,5	4,5	3,5	2,5	1
ECOSOM 262	DE262E	DE262I	DE262L	SEMISOM 262 24 V DC	0,75	0,55	0,67	28	120		10,5	10	9	8	7	6	4,5	3	1

* pour versions "E" et "I" seul

ELECTROPOMPES COMBINABLES

	Code	Construction	Application / matériels	Caractéristiques
SR 24 V Courant continu	RF80/04/1	Voir page 11	Voir page 12	Voir page 16
SEMISOM 190 24 V Courant continu	SF190	Voir page 105	Voir page 105	Voir page 109
SEMISOM 320 24 V Courant continu	SF320	Voir page 105	Voir page 105	Voir page 109
SEMISOM 262 24 V Courant continu	SF262	Voir page 113	Voir page 113	Voir page 119
SEMISOM 290 24 V Courant continu	SF290	Voir page 113	Voir page 113	Voir page 118

ECOSOM E avec armoire en fibre de verre pour installations extérieures

ARMOIRE

CARACTÉRISTIQUES

Indice de protection IP44

Température ambiante -5/+40 °C

Installation externe

Possibilité de l'installer à la base du châssis

Local batteries facilement inspectible

Entrée pour le branchement de flotteurs pour la protection contre la marche en sec

Entrée pour le branchement d'un pressostat, flotteur marche-arrêt, etc.

COMPOSANTS PRINCIPALES

Armoire en fibre de verre

Sélecteur auto - 0 - manu

Protecteur thermique unipolaire 30 A

Relais de puissance 80 A

Voyants lumineux pour: marche pompe - disjonction pompe - batteries mortes

Régulateur de charge automatique 20 A pour fournir la bonne quantité de courant électrique aux batteries et les préserver, ainsi, de possibles dommages

Porte-fusibles avec fusibles sur le circuit principal et auxiliaire

MODULES PHOTOVOLTAÏQUES

2 x 180 Wp (+/- 3%) en silicium monocristalline, fournis avec étriers et clips de fixation

BRANCHEMENT ELECTRIQUE

La station de pompage est livrée déjà câblée et complète avec tous le nécessaire pour le branchement électrique des modules photovoltaïques, de l'armoire de contrôle et des batteries

ACCESSOIRES

Code	Description
07210005	Châssis: conçu pour installations au sol et zones ouvertes, angle d'inclinaison 30°. L'installation peut être effectuée simplement et rapidement, sans l'utilisation d'outils particuliers. Tous les composants sont en aluminium et acier inoxydable, matériels résistants à la corrosion et, donc, garantie d'une longue durée.
02086005	BATTERIES 12 V 100 Ah: monobloc stationnaires de type AGM - Long- life, 2 x 100 Ah 12 V sans maintenance; 120 min d'autonomie (160 min ECOSOM190) en absence de luminosité; 8 heures pour les recharger complètement avec pompe arrêtée.

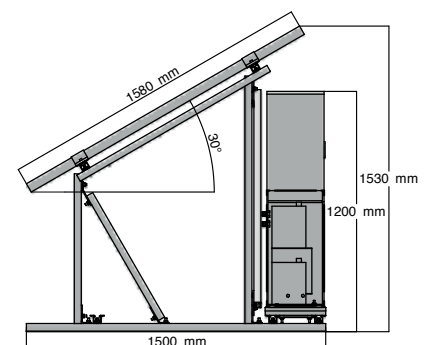
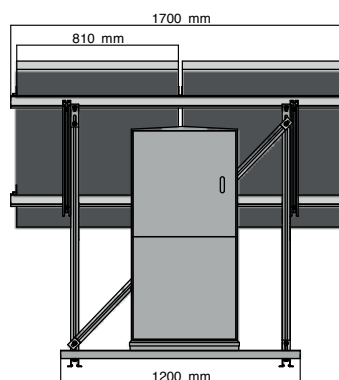

Stations de pompage photovoltaïques ECOSOM

ECOSOM I avec enveloppe plastique

ARMOIRE

CARACTÉRISTIQUES

Indice de protection IP55

Température ambiante -5/+40 °C

Convient pour l'installation à l'abri du soleil

Entrée pour le branchement de flotteurs pour la protection contre la marche en sec

Entrée pour le branchement d'un pressostat, flotteur marche-arrêt, etc.

COMPOSANTS PRINCIPALES

Armoire en plastique: 300 x 400 x 120 mm

Sélecteur auto - 0 - manu

Protecteur thermique unipolaire 30 A

Relais de puissance 80 A

Voyants lumineux pour: marche pompe - disjonction pompe - batteries mortes

Régulateur de charge automatique 20 A pour fournir la bonne quantité de courant électrique aux batteries et les préserver, ainsi, de possibles dommages

Porte-fusibles avec fusibles sur le circuit principal et auxiliaire

MODULES PHOTOVOLTAÏQUES

2 x 180 Wp (+/- 3%) en Silicium Monocristalline, fournis avec étriers et clips de fixation

BRANCHEMENT ELECTRIQUE

La station de pompage est livrée déjà câblée et complète avec tous le nécessaire pour le branchement électrique des modules photovoltaïques, de l'armoire de contrôle et des batteries

ACCESSOIRES

Code	Description
07210005	Châssis: conçu pour installations au sol et zones ouvertes, angle d'inclination 30°. L'installation peut être effectuée simplement et rapidement, sans l'utilisation d'outils particuliers. Tous les composants sont en aluminium et acier inoxydable, matériels résistants à la corrosion et, donc, garantie d'une longue durée.
02086005	BATTERIES 12 V 100 Ah: monobloc stationnaires de type AGM - Long- life, 2 x 100 Ah 12 V sans maintenance; 120 min d'autonomie (160 min ECOSOM190) en absence de luminosité; 8 heures pour les recharger complètement avec pompe arrêtée.



ECOSOM L avec armoire en plastique sans batteries

ARMOIRE

CARACTÉRISTIQUES

Indice de protection IP65

Température ambiante -5/+40 °C

Convient pour l'installation à l'abri du soleil

Entrée pour le branchement d'une commande pompe
(Exemple: régulateur de niveau)

COMPOSANTS PRINCIPALES

Armoire en plastique: 220 x 300 x 120 mm

Sélecteur auto - 0 - manu

Protecteur thermique unipolaire pour la protection de l'électropompe
des surtensions

Voyant lumineux pour marche pompe

MODULES PHOTOVOLTAÏQUES CONSEILLÉS (not inclus)

Tension en circuit ouvert (Voc) < 40 V

Tension au point de fonctionnement maximum (Vmp) > 29 V

Tension nécessaire pour l'alimentation de la station: P1 de
l'électropompe + 30 % (1000 Wp Max.)



IDROSOLAR



INTRODUCTION

Les stations de pompage photovoltaïques IDROSOLAR permettent le pompage d'eau en parfaite autonomie et peuvent être facilement installées dans tous les endroits disposant d'un bel ensoleillement. En utilisant la lumière solaire, elles sont capables de produire l'énergie nécessaire pour le fonctionnement de l'électropompe.

La vitesse de rotation de l'électropompe est constamment adaptée à l'ensoleillement disponible maximisant ainsi la quantité d'eau pompée (Fonction MPPT: Maximum Power Point Tracking). Quand l'ensoleillement augmente, la vitesse de rotation de l'électropompe augmente aussi et, par conséquent, son débit. Egalement, quand l'irradiation diminue (nuages qui passent ou par différents moments de la journée) la fréquence de rotation de l'électropompe diminue et, ainsi, son débit. Les performances de la pompe se réduisent mais la fourniture d'eau est toujours assurée jusqu'à ce que l'irradiation ne descende pas au dessous du minimum nécessaire pour assurer son fonctionnement. En plus, le système garantit une protection complète de l'électropompe contre surtensions, surintensités et manque d'eau.

APPLICATION

Pompage d'eau propre des puits

Irrigation

FONCTIONNEMENT

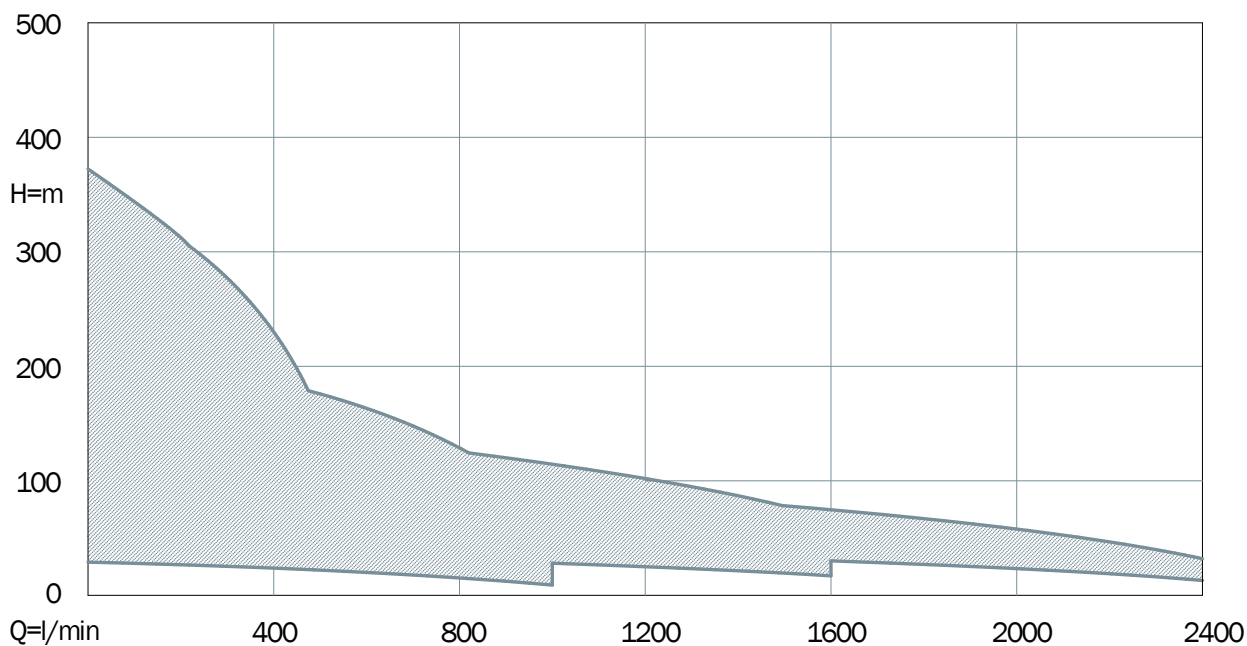

Stations photovoltaïques IDROSOLAR

CARACTÉRISTIQUES

	Moteur		Partie hydraulique				Suggested modules solaires conseilles*		
	P2		H		Q		Numéro de chaînes	Modules chaque chaîne	Numéro totale de modules
	hp	kW	de	à	de	à			
			m		l/min				
IDROSOLAR 800	0,75	0,55	14	74	10	100	1	3	3
IDROSOLAR 1200	1	0,75	12	92	10	180	1	4	4
IDROSOLAR 1500	1,5	1,1	7	140	10	250	1	6	6
IDROSOLAR 2000	2	1,5	9	184	10	250	1	8	8
IDROSOLAR 3000	3	2,2	14	263	10	330	1	10	10
IDROSOLAR 3600	3,6	2,7	12	245	10	350	1	13	13
IDROSOLAR 5500	5,5	4	9	295	20	1000	1	18	18
IDROSOLAR 7500	7,5	5,5	13	223	75	1000	2	13	26
IDROSOLAR 10000	10	7,5	17	250	75	1600	2	18	36
IDROSOLAR 12500	12,5	9,2	23	307	90	1000	3	18	54
IDROSOLAR 15000	15	11	13	361	90	2400	3	19	57
IDROSOLAR 20000	20	15	34	323	150	1600	4	18	72
IDROSOLAR 25000	25	18,5	19	383	150	2400	4	19	76
IDROSOLAR 30000	30	22	26	290	200	2400	5	18	90
IDROSOLAR 40000	40	30	32	190	400	2400	7	18	126

* Ces calculs ont été effectués en considérant des modules solaires ayant les caractéristiques techniques suivantes:

- Tension en circuit ouvert (Voc) < 44 V
- Tension au point de fonctionnement maximum (Vmp) > 32 V
- Intensité au point de fonctionnement maximum (Imp) < 10 A
- Puissance crête (Pmax) ≥ 300 Wp

ELECTROPOMPES COMBINABLES

	Construction	Application/matériels
Electropompes immergées IDROSOM pour forages 4"	voir page 35	voir page 36 - 37
Electropompes immergées IDROSAND pour forages 6"	voir page 49	voir page 50 - 51
Electropompes immergées pour forages 8"	voir page 67	voir page 68 - 69

VERSIONS DISPONIBLES

	IDROSOLAR	IDROSOLAR L	IDROSOLAR C
			

CARACTÉRISTIQUES

Puissance des moteurs	de 0,75 à 40 hp	de 3 à 3,6 hp	de 0,75 à 2 hp
Indice de protection	IP54	IP65	IP65
Température ambiante	-5/+40 °C	-5/+60 °C	-10/+50 °C
N° entrées pour le branchement d'une commande pompe	1	1	1
Dimensions (mm)	de 500 x 430 x 210 à 1060 x 810 x 355	300 x 400 x 190	350 x 440 x 100

COMPOSANTS PRINCIPALES

Coffret de branchement électrique	Fibre de verre	Plastique	Plastique
Corps variateur de vitesse	Aluminium laqué, coulé sous pression	Aluminium laqué, coulé sous pression	Aluminium laqué, coulé sous pression
Système de fixation	Barres en acier galvanisé	Plaque en acier galvanisé	Plaque en acier galvanisé
Sélecteur auto - 0 - manu	OUI	NO	NO
Boutons pour démarrer et arrêter l'électropompe	OUI	OUI	OUI
Ecran pour programmer et contrôler l'électropompe	OUI	OUI	NO
Communication Bluetooth	OUI	OUI	OUI
Interrupteur sectionneur générale	OUI (cadenassable)	OUI	OUI
Parafoudre pour photovoltaïque	OUI	NO	NO
Fusibles de protection du variateur de vitesse	OUI	OUI	OUI
Voyant lumineux led pour la marche - arrêt de la pompe	OUI	NO	NO

OPTIONS

Version avec filtres dU/dt	OUI	NO	NO
----------------------------	-----	----	----

Produits connexes

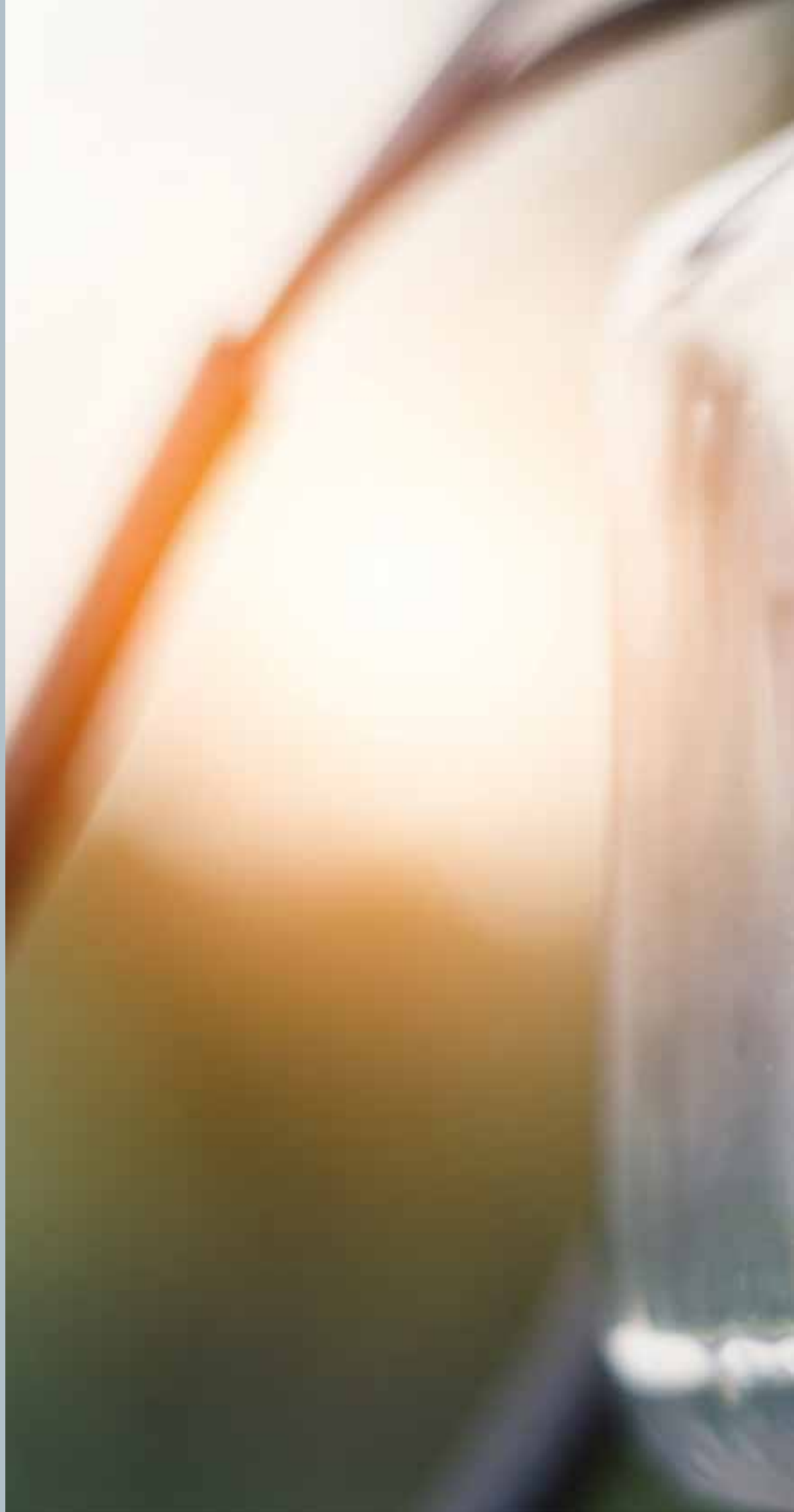



Stations de relevage SEMIBOX

pour eaux chargées

APPLICATIONS

Pour collecter et évacuer eaux de drainage, eaux usées et d'assainissement

Indiquées si les égouts sont situés plus haut que le point de relevage

Installables à l'extérieur (garage, sous sol) ou enterrables

ELECTROPOMPES COMBINABLES

	Construction	Caractéristiques / matériels	Performance
Domosom 250	voir page 101	voir page 101	voir page 102
Semisom 290 VS	voir page 113	voir page 113	voir page 118
Semisom 290 VA	voir page 113	voir page 113	voir page 116
Semisom 390 VS	voir page 113	voir page 113	voir page 118
Semisom 390 VA	voir page 113	voir page 113	voir page 116
Semisom 125 GR	voir page 129	voir page 129	voir page 130

CARACTÉRISTIQUES

Cuve en polyéthylène haute densité, résistant à la corrosion et enterrable, fournie avec les joints à installer sur les manchons d'entrée, sortie et ventilation

Refoulement avec raccords union qui consente de démonter l'électropompe facilement

Couvercle équipé d'un joint d'étanchéité pour faciliter l'inspection de la cuve

Kit de raccordement du refoulement de la pompe avec raccords Ø 50 mm ou Ø 63 mm

Code	Description
06510026	Station de relevage Semibox 200 litres

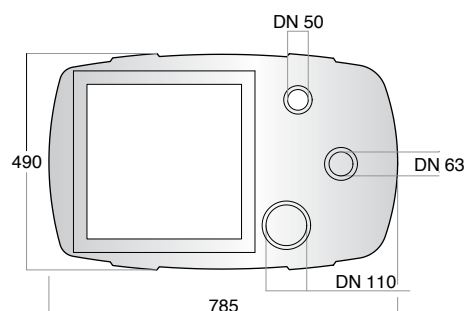
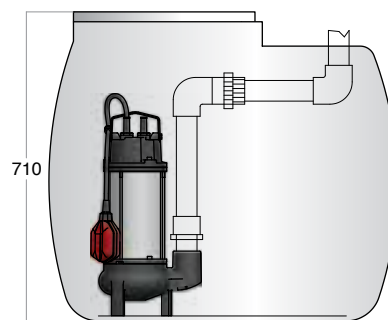

ACCESSOIRES

Code	Description
06520005	Kit de raccordement pompe Domosom/cuve G1"½
06520010	Kit de raccordement pompe Semisom/cuve G2"

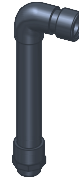

Pour electropompes SEMISOM avec sortie verticale

EXEMPLE D'INSTALLATION

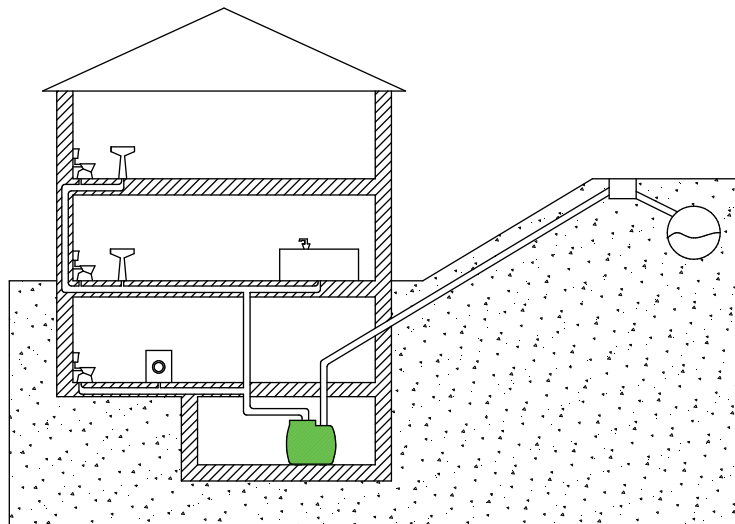

Panneaux de protection et contrôle

QM PT - Démarreurs directs monophasés

CARACTÉRISTIQUES

Indice de protection IP64
Température ambiante -5/+40 °C
N° 1 entrée pour le branchement d'une commande pompe (flotteur, pressostat, etc.) avec tension 1~230V

COMPOSANTS PRINCIPALES

Coffret en plastique
Protecteur thermique unipolaire
Interrupteur bipolaire lumineux



QM PT	Code	Puissance indicative		A max	Dimensions mm
		hp	kW		
Monophasé 230 V 50 Hz					
QM PT 3	02069010	0,35 - 0,5	0,26 - 0,37	3	150 x 110 x 70
QM PT 5	02069020	0,5 - 0,75	0,37 - 0,55	5	
QM PT 7	02069030	0,9 - 1,1	0,65 - 0,8	7	
QM PT 10	02069040	1,3 - 1,6	0,95 - 1,2	10	

QM IT - Démarreurs directs monophasés

CARACTÉRISTIQUES

Indice de protection IP40
Température ambiante -5/+40 °C
N° 1 entrée pour le branchement d'une commande pompe (flotteur, pressostat, etc.) avec tension 1~230V

COMPOSANTS PRINCIPALES

Coffret en plastique
Interrupteur thermique bipolaire lumineux

OPTIONS

Version avec indice de protection IP55
--



QM IT	Code	Puissance indicative		A max	Dimensions mm
		hp	kW		
Monophasé 230 V 50 Hz					
QM IT 12	02070030	2	1,5	12	150 x 110 x 70
QM IT 18	02070035	3	2,2	18	

QT MT - Démarreurs directs électromécaniques triphasés

CARACTÉRISTIQUES

Indice de protection IP65
Température ambiante -5/+40 °C
N° 1 entrée pour le branchement d'une commande pompe (flotteur, pressostat, etc.)
N° 2 entrées pour le branchement de flotteurs marche-arrêt

COMPOSANTS PRINCIPALES

Coffret en plastique
Interrupteur thermique bipolaire lumineux
Contacteur marche moteur
Circuits auxiliaires basse tension (24V) avec fusibles de protection
Voyant lumineux pour marche pompe



QT MT	Code	Puissance indicative		A min	A max	Dimensions mm
		hp	kW			
Triphasé 400 V 50 Hz						
QT MT 2,5	02081110	0,5 - 0,9	0,37 - 0,65	1,6	2,5	250 x 200 x 110
QT MT 4	02081120	1 - 1,6	0,75 - 1,2	2,5	4	
QT MT 6	02081130	2 - 3	1,5 - 2,2	4	6,3	
QT MT 10	02081140	4	3	6,3	10	

QDC - Démarreur direct électromécanique

CARACTÉRISTIQUES

Indice de protection IP40
Température ambiante -5/+40 °C
N° 1 entrée pour le branchement d'une commande pompe (flotteur, pressostat, sonde thermique, etc.)

COMPOSANTS PRINCIPALES

Coffret en plastique
Protecteur thermique unipolaire
Relais de puissance
Commutateurs pour le fonctionnement auto - 0 - manu
Voyant lumineux pour marche pompe



QDC	Code	Puissance indicative		A max	Dimensions mm
		hp	kW		
24 V DC					
QDC	02076100	0,5 - 0,75	0,37 - 0,55	30	190 x 140 x 70

QM BT - Démarreurs directs électroniques monophasés avec contrôle de niveau

CARACTÉRISTIQUES

Indice de protection IP40
Température ambiante -5/+40 °C
N° 1 entrée pour le branchement d'une commande pompe (flotteur, pressostat, sonde thermique, etc.)
N° 3 entrées pour le branchement de sondes de niveau (2 avec remise à zéro temporisée) utilisables aussi pour 1 ou 2 flotteurs

COMPOSANTS PRINCIPALES

Coffret en plastique
Interrupteur thermique bipolaire lumineux
Control de niveau électronique
Voyants led pour: marche pompe - arrêt pour manque d'eau
Circuits auxiliaires en basse tension

OPTIONS

Version avec indice de protection IP55
--



QM BT	Code	Puissance indicative		A max	Dimensions mm
		hp	kW		
Monophasé 230 V 50 Hz					
QM BT 3	02075003	0,35 - 0,5	0,26 - 0,37	3	190 x 140 x 70
QM BT 5	02075010	0,5 - 0,75	0,37 - 0,55	5	
QM BT 7	02075015	0,9 - 1,1	0,65 - 0,8	7	
QM BT 10	02075020	1,3 - 1,6	0,95 - 1,2	10	
QM BT 12	02075025	2	1,5	12	

QT CL - Démarreurs directs électromécaniques triphasés avec contrôle de niveau

CARACTÉRISTIQUES

Indice de protection IP65
Température ambiante -5/+40 °C
N° 1 entrée pour le branchement d'une commande pompe (flotteur, pressostat, sonde thermique, etc.)
N° 3 entrées pour le branchement de sondes de niveau utilisables aussi pour 1 ou 2 flotteurs

COMPOSANTS PRINCIPALES

Coffret en plastique
Interrupteur de protection magnétothermique
Contacteur marche pompe
Circuits auxiliaires basse tension (24 V) avec fusibles de protection
Control de niveau électronique
Voyants led pour: - marche pompe - arrêt pour manque d'eau



QT CL	Code	Puissance indicative		A min	A max	Dimensions mm
		hp	kW			
Triphasé 400 V 50 Hz						
QT 2,5 CL	02081111	0,5 - 0,9	0,37 - 0,65	1,6	2,5	250 x 200 x 110
QT 4 CL	02081121	1 - 1,6	0,75 - 1,2	2,5	4	
QT 6 CL	02081131	2 - 3	1,5 - 2,2	4	6,3	
QT 10 CL	02081141	4	3	6,3	10	

Panneaux de protection et contrôle

AM - AT - Démarreurs directs électromécaniques monophasés/triphasés avec contrôle de niveau

CARACTÉRISTIQUES

Indice de protection IP55
Température ambiante -5/+40 °C
N° 1 entrée pour le branchement d'une commande pompe (flotteur, pressostat, sonde thermique, etc.)
N° 3 entrées pour le branchement de sondes de niveau utilisables aussi pour 1 ou 2 flotteurs

COMPOSANTS PRINCIPALES

Coffret en plastique
Interrupteur sectionneur générale cadenassable
Contacteur marche pompe
Circuits auxiliaires basse tension (24 V) avec fusibles de protection
Relais thermique pour la protection du moteur
Set de fusibles pour la protection du moteur
Control de niveau électronique par microprocesseur
Commutateur auto - 0 - manu
Voyants led pour: sous tension - marche moteur - disjonction - niveau minimum du liquide



AM-AT-CL	Code	Puissance indicative		A min	A max	Dimensions mm
		hp	kW			
Monophasé 230 V 50 Hz						
AM 20 CL	02080025	2	1,5	9	13	220 x 300 x 120
AM 30 CL	02080030	3	2,2	12	18	
Tripasé 400 V 50 Hz						
AT 55 CL	02081030	5,5	4	9	13	220 x 300 x 120
AT 75 CL	02081035	7,5	5,5	12	18	
AT 125 CL	02081040	10 - 12,5	7,5 - 9,2	17	25	
AT 150 CL	02081045	15	11	22	32	

P2 BPA2 - P2 BPTA2- Démarreurs directs électromécaniques mono/ triphasés pour 2 électropompes

CARACTÉRISTIQUES

Indice de protection IP55
Température ambiante -5/+40 °C
N° 3 entrées pour le branchement de sondes de niveau utilisables aussi pour 1 ou 2 flotteurs
N° 1 entrée pour alarme niveau maximum
N° 1 sortie avec contact sec pour dispositif d'alarme

COMPOSANTS PRINCIPALES

Coffret en plastique
Interrupteur sectionneur générale cadenassable
Circuits auxiliaires basse tension (24 V) avec fusibles de protection
Contacteurs marche pompes
Relais thermiques de protection moteurs; (report automatique et immédiat d'une pompe sur l'autre en cas de disjonction)
Set de fusibles pour la protection des moteurs
Circuit électronique avec microprocesseur pour la marche alternée ou simultanée des électropompes
Commutateurs auto - 0 - manu
Voyants led pour: marche P1 et P2 - disjonction P1 et P2



P2 BPA2 - P2 BPTA2	Code	Puissance indicative		A min	A max	Dimensions mm
		hp	kW			
Monophasé 230 V 50 Hz						
P2 BPA2 4	ZP2BPA2/1	0,5	0,37	2,5	4	300 x 380 x 120
P2 BPA2 6		0,75 - 1	0,55 - 0,75	4	6,3	
P2 BPA2 10		1,5	1,1	7	10	
P2 BPA2 13		2	1,5	9	13	
Tripasé 400 V 50 Hz						
P2 BPTA2 2	ZP2BPTA2/1	0,5	0,37	1,2	1,9	300 X 380 X 120
P2 BPTA2 2,5		0,75	0,55	1,6	2,5	
P2 BPTA2 4		1 - 1,5	0,75 - 1,1	2,5	4	
P2 BPTA2 6		2 - 3	1,5 - 2,2	4	6,3	
P2 BPTA2 10		4,5	3,4	7	10	

ACCESSOIRES

Alarme sonore autonome

ATI - Démarreurs à variation de vitesse triphasés

CARACTÉRISTIQUES

Indice de protection IP40
Température ambiante -5/+40 °C
N° 2 entrées pour le branchement d'une commande pompe (flotteur, pressostat, sonde thermique, etc.)
N° 2 entrées pour le branchement d'un flotteur marche - arrêt
N° 1 entrée pour le branchement d'un capteur de pression 4÷20 mA 0÷10 bar

COMPOSANTS PRINCIPALES

Armoire en tôle d'acier
Interrupteur sectionneur générale cadenassable
Circuits auxiliaires basse tension (24 V) avec fusibles de protection
Variateur de vitesse avec écran, clavier de programmation et ventilation interne
Fusibles pour la protection du variateur de vitesse
Commutateurs pour le fonctionnement auto - 0 - manu. En manu: à fréquence constante (50 Hz) par l'intermédiaire d'un pressostat, flotteur, etc; En auto: à fréquence variable (30÷50 Hz) par l'intermédiaire d'un capteur de pression 4÷20 mA 0÷10 bar
Voyants pour: sous tension - marche pompe - alarme - niveau minimum du liquide

OPTIONS

Version avec contrôle de niveau

ACCESSOIRES

Capteur de pression



ATI	Code	Puissance indicative		A max	Dimensions mm
		hp	kW		
Ligne monophasée 230 V 50 Hz - Moteur triphasé 230 V 50 Hz					
ATI 230 10	02077010	1	0,75	4,2	300 x 400 x 200
ATI 230 20	02077020	1 - 2	0,75 - 1,5	6,8	
ATI 230 30	02077030	2 - 3	1,5 - 2,2	9,6	400 x 600 x 250
Ligne triphasée 400 V 50 Hz - Moteur triphasé 400 V 50 Hz					
ATI 400 10	02078010	1	0,75	2,2	300 x 400 x 200
ATI 400 20	02078020	1 - 2	0,75 - 1,5	3,7	
ATI 400 30	02078030	2 - 3	1,5 - 2,2	5,3	
ATI 400 40	02078040	3 - 4	2,2	7,2	400 x 600 x 250
ATI 400 55	02078050	4 - 5,5	3 - 4	9	
ATI 400 75	02078060	5,5 - 7,5	4 - 5,5	12	
ATI 400 100	02078070	7,5 - 10	5,5 - 7,5	15,5	

ATRS - Démarreurs progressifs triphasés

CARACTÉRISTIQUES

Indice de protection IP55
Température ambiante -5/+40 °C
N° 1 entrée pour le branchement d'une commande pompe (flotteur, pressostat, sonde thermique, etc.)
N° 2 entrées pour le branchement de flotteurs marche - arrêt

COMPOSANTS PRINCIPALES

Armoire en tôle d'acier
Interrupteur sectionneur générale cadenassable
Circuits auxiliaires basse tension (24 V) avec fusibles de protection
Set de fusibles pour la protection des moteurs
Commutateurs auto - 0 - manu
Voyants pour: sous tension - marche pompe - disjonction pompe - niveau minimum du liquide

OPTIONS

Version avec contrôle de niveau



ATRS	Code	Puissance indicative		A min	A max	Dimensions mm
		hp	kW			
Triphasé 400 V 50 Hz						
ATRS 10	02079010	7,5 - 12,5	5,5 - 9,2	12	25	300 x 400 x 200
ATRS 15	02079015	15	11	14	32	
ATRS 20	02079020	20	15	18	37	
ATRS 25	02079030	25	18,5	23	45	
ATRS 35	02079050	30 - 35	22 - 26	30	60	400 x 600 x 250
ATRS 40	02079060	40	30	37,5	75	
ATRS 50	02079070	50	37	42,5	85	
ATRS 60	02079080	60	45	60	115	500 x 700 x 250
ATRS 75	02079090	75	55	70	142	

Panneaux de protection et contrôle

ATS - Démarreurs directs électromécaniques triphasés pour électropompes Semisom/80

CARACTÉRISTIQUES

Indice de protection IP55
Température ambiante -5/+40 °C
N° 1 entrée pour le branchement d'une sonde de détection d'eau dans la chambre à huile
N° 1 entrée pour le branchement de la sonde thermique
N° 1 entrée pour le branchement d'une commande pompe (flotteur, pressostat, etc.)
N° 2 entrées pour le branchement de flotteurs marche - arrêt
N° 1 entrée pour le branchement d'un flotteur niveau maximum du liquide
N° 1 sortie pour dispositif d'alarme 24 V AC

COMPOSANTS PRINCIPALES

Armoire en tôle d'acier
Interrupteur sectionneur générale cadenassable
Circuits auxiliaires basse tension (24V) avec fusibles de protection
Contacteur marche pompe
Relais thermique de protection moteur
Relais de contrôle échauffement moteur
Ensemble de fusibles protection moteur
Contrôle électronique présence d'eau dans la chambre à huile
Commutateurs auto - 0 - manu
Voyants pour: présence-tension - marche pompe - disjonction protection ampérométrique - disjonction échauffement bobinage - disjonction humidité excessive dans la chambre à huile - alarme de niveau maximum



ATS	Code	Puissance indicative		A min	A max	Dimensions mm
		hp	kW			
Triphasé 400 V 50 Hz						
ATS 55	02082010	3,5 - 5,5	2,6 - 4	7	10	300 x 400 x 150
ATS 100	02082020	7,5 - 10	5,5 - 7,5	12	18	
ATS 110	02082030	11	8	17	25	

AT2S - Démarreurs directs électromécaniques triphasés pour 2 électropompes Semisom/80

CARACTÉRISTIQUES

Indice de protection IP55
Température ambiante -5/+40 °C
N° 2 entrées pour le branchement de sondes de détection d'eau dans la chambre à huile
N° 2 entrées pour le branchement des sondes thermiques
N° 3 entrées pour la marche-arrêt alternée ou simultanée (flotteur, pressostat, etc.)
N° 1 entrée pour flotteur d'alarme niveau maximum du liquide
N° 1 sortie pour dispositif d'alarme 24 V AC

COMPOSANTS PRINCIPALES

Armoire en tôle d'acier
Interrupteur sectionneur générale cadenassable
Circuits auxiliaires basse tension (24V) avec fusibles de protection
Contacteurs marche pompes
Relais thermiques de protection moteurs
Relais de contrôle échauffement moteurs
Ensemble de fusibles protection moteurs
Contrôle électronique présence d'eau dans les chambres à huile
Commutateurs auto - 0 - manu
Circuit électronique avec microprocesseur pour la marche-arrêt alternée ou simultanée des électropompes
Voyants pour: présence-tension - pompe 1 - pompe 2 - disjonction protection ampérométrique - disjonction échauffement bobinage - disjonction humidité excessive dans la chambre à huile



ACCESSOIRES

Alarme sonore autonome

AT2S	Code	Puissance indicative		A min	A max	Dimensions mm
		hp	kW			
Triphasé 400 V 50 Hz						
AT2S 55	02082110	3,5 - 5,5	2,6 - 4	7	10	400 x 600 x 200
AT2S 100	02082120	7,5 - 10	5,5 - 7,5	12	18	
AT2S 110	02082130	11	8	17	25	

QA 12 - Alarme autonome

CARACTÉRISTIQUES

Indice de protection IP40

Température ambiante -5/+40 °C

N° 1 entrée contact sec d'alarme

Autonomie 12 h

COMPOSANTS PRINCIPALES

Coffret en plastique

Commutateur on - off - test

Alarme sonore 102 db/1m

Voyant led d'alarme

Chargeur de batterie 230 V avec batterie au nickel cadmium 6 V



QA 12	Code	Dimensions
		mm
QA 12	02064030	190 x 140 x 70

Accessoires

Clapets à boule



Code	Description
05405031	Clapet de retenu 1"½ GAS
05405035	Clapet de retenu 2" GAS

Code	Description
05430010	Clapet à boule 1"½ GAS
05430015	Clapet à boule 2" GAS
05430020	Clapet à boule 2"½ GAS
05430110	Clapet à boule DN80 PN16 taraudée

Electrosondes



CARACTERISTIQUES

Matériel plastique

Tige en acier inoxydable AISI304

Utilisable sur câbles jusqu'à 2,5 mm²

Code	Description
03605011	Electrosonde ESU E
01901016	Câbles pour sondes 1 x 1,5 mm ²

Flotteurs



CARACTERISTIQUES

Section câble 3 x 1 mm²

Indice de protection IP68

Double fonction (vidange et remplissage)

Interrupteur da 10 (4) A

Code	Description
02034045	Flotteur 2 m PVC
02034060	Flotteur 5 m PVC
02034040	Flotteur 10 m PVC
02034042	Flotteur 15 m PVC
02034050	Flotteur 20 m PVC

Code	Description
02034015	Flotteur pour eaux chargées 5 m PVC
02034005	Flotteur pour eaux chargées 10 m PVC

Code	Description
03105005	Contrepoids pour flotteurs

Automatismes de démarrage et contrôle



CARACTERISTIQUES

Manomètre incorporé
Pression de démarrage réglable entre 1,5 et 3 bar
Pression maxi 10 bar
Protection contre le manque d'eau avec réinitialisation automatique
Fonction anti-blocage
Puissance jusqu'à 1,5 kW MONO 230V 50 Hz
Aspiration et refoulement G1'' mâle

Code	Description
06605040	Convertisseur à pression constante

Condensateurs



CARACTERISTIQUES

450 V 3000 h service continu

Code	Description
02008005	Condensateur 10 µF
02008015	Condensateur 12,5 µF
02008025	Condensateur 16 µF
02008030	Condensateur 20 µF
02008040	Condensateur 25 µF
02008045	Condensateur 31,5 µF
02008050	Condensateur 35 µF
02008055	Condensateur 40 µF
02008060	Condensateur 45 µF
02008065	Condensateur 50 µF
02008070	Condensateur 60 µF

Câbles électriques

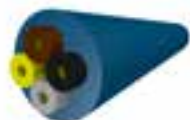
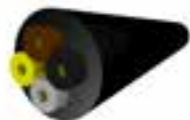

Code	Description
Câbles pour immersion permanente	
01902016	Câble rond HO7 RN8-F 3 x 1 mm ²
01902051	Câble rond HO7 RN8-F 4 x 1 mm ²
01902056	Câble rond HO7 RN8-F 4 x 1,5 mm ²
01906070	Câble rond PVC AD8 4 x 1,5 mm ² + 2 x 0,75 mm ²
01906090	Câble rond PVC AD8 4 x 2,5 mm ² + 3 x 0,75 mm ²
Câbles pour immersion permanente en eau potable	
01906050	Câble rond PVC ACS AD8 4 x 1 mm ²
01906060	Câble rond PVC ACS AD8 4 x 1,5 mm ²
Câbles pour immersion permanente en eau potable	
01922010	Câble plat PVC ACS AD8 4 x 1 mm ²
01922011	Câble plat PVC ACS AD8 4 x 1,5 mm ²
01922050	Câble plat PVC ACS AD8 4 x 4 mm ²
01922055	Câble plat PVC ACS AD8 4 x 6 mm ²

Pertes de charge

Pertes de charge calculées pour 100 mètres de tuyauterie linéaire

Débit			Diamètre interne du tuyau															
			gas	3/4"	1"	1" 1/4	1" 5/8	2"	2" 1/2	3" 1/8	4"	5"	6"	7"	8"	10"	12"	16"
l/sec	l/min	m³/h	mm	20	25	32	40	50	65	80	100	125	150	175	200	250	300	400
Pertes de charge en mètres de colonne d'eau																		
0,16	10	0,6		2,6	1	0,28	0,09											
0,25	15	0,9		6,5	2,15	0,6	0,18											
0,33	20	1,2		10	3,5	1	0,3	0,11										
0,41	25	1,5		15	5,5	1,6	0,5	0,16										
0,5	30	1,8		22	8	2,2	0,65	0,23										
0,66	40	2,4		40	13	4	1,2	0,4	0,1									
0,83	50	3		60	21	6	1,8	0,6	0,16									
1	60	3,6		75	28	8	2,4	0,85	0,22									
1,16	70	4,2			40	11,5	3,2	1,15	0,3	0,11								
1,33	80	4,8			54	14,5	4,5	1,5	0,4	0,14								
1,5	90	5,4			65	18	5,3	1,8	0,48	0,16								
1,66	100	6			77	22	6,5	2,2	0,52	0,2								
2	120	7,2				30	9	3	0,8	0,3								
2,33	140	8,4				42	12	4,2	1,1	0,38	0,13							
2,66	160	9,6				53	16	5,3	1,4	0,5	0,17							
3	180	10,8				65	20	6,5	1,7	0,6	0,21							
3,33	200	12				78	24	8	2,1	0,72	0,26							
3,66	220	13,2				90	26,5	9	2,4	0,84	0,3	0,1						
4	240	14,4					33	11,3	3	1,1	0,37	0,12						
4,33	260	15,6					40	13,5	3,5	1,22	0,43	0,14						
4,66	280	16,8					45	15	4	1,4	0,48	0,16						
5	300	18					51	17	4,5	1,6	0,51	0,18						
5,83	350	21					68	24	6	2,1	0,75	0,24						
6,66	400	24					87	29	7,8	2,65	0,95	0,31	0,12					
7,5	450	27						38	9,6	3,3	1,18	0,38	0,15					
8,33	500	30						45	11,8	4,2	1,4	0,47	0,18					
9,16	550	33						55	14	5	1,7	0,51	0,21	0,1				
10	600	36						64	16,5	5,5	2	0,65	0,25	0,12				
11,6	700	42						87	23	8	2,8	0,9	0,32	0,16				
13,3	800	48							30	10,5	3,5	1,18	0,44	0,21	0,11			
16,6	1000	60							44	15	5,3	1,8	0,65	0,31	0,16			
20	1200	72							62	22	7,5	2,5	0,95	0,45	0,22			
23,3	1400	84							81	28,5	10	3,25	1,25	0,6	0,3	0,1		
26,6	1600	96								37,5	13	4,3	1,6	0,78	0,38	0,13		
30	1800	108								46	16	5,3	2	0,95	0,47	0,16		
33,3	2000	120								56,5	19,5	6,5	2,4	1,15	0,58	0,19		
36,6	2200	132								65	23	7,7	2,9	1,38	0,7	0,23		
40	2400	144								75	27	9	3,3	1,6	0,81	0,27	0,11	
43,3	2600	156									32	10,7	4	1,9	0,98	0,32	0,13	
46,6	2800	168									37	12	4,5	2,2	1,1	0,37	0,15	
50	3000	180									42	14	5,25	2,45	1,22	0,42	0,17	
58,3	3500	210									56	18	6,8	3,25	1,65	0,55	0,22	
66,6	4000	240									73	24	8,8	4,25	2,15	0,7	0,29	
75	4500	270										30	11	5,4	2,7	0,9	0,37	
83,3	5000	300										37	14	6,6	3,3	1,1	0,45	0,11

Remarques

Les pertes de charge doivent être multipliées par:

- **0,65** pour tuyaux en **PVC**;
- **0,8** pour tuyaux en **acier nouveaux**;
- **1,25** pour tuyaux en **acier légèrement rouillés**;
- **1,7** pour tuyaux **incrustés**.

Monophasé 230 V 50 Hz

Section câble en mm ²											
Caractéristiques nominales											
hp	kW	4x1	4x1,5	4x2,5	4x4	4x6	4x10	4x16	4x25	4x35	4x50
Longueur maximum du câble en mètres											
0,5	0,37	60	90	140	230	340					
0,75	0,55	40	70	110	190	280	470				
1	0,75	35	55	85	135	200	335	525			
1,2	0,9	30	50	80	120	180	300	470			
1,5	1,1	25	40	60	100	150	250	395			
2	1,5		35	50	80	120	190	300	470		
3	2,2			30	50	70	120	190	300	405	

Triphasé 400 V 50 Hz

Section câble en mm ²											
Caractéristiques nominales											
hp	kW	4x1	4x1,5	4x2,5	4x4	4x6	4x10	4x16	4x25	4x35	4x50
Longueur maximum du câble en mètres											
0,5	0,37	220	340	550							
0,75	0,55	200	300	480	770						
1	0,75	150	230	370	600						
1,2	0,9	130	210	330	530						
1,5	1,1	100	180	290	470						
2	1,5	80	140	220	360	540					
3	2,2	60	100	160	260	390	650				
4	3	45	75	120	200	300	500				
5,5	4		55	90	150	220	370	590			
7,5	5,5		40	70	115	170	285	450			
10	7,5			60	90	140	230	360	560		
12,5	9,2				75	115	190	300	470		
15	11				60	90	155	245	380	520	
20	15					60	110	170	260	360	480
25	18						90	140	220	300	395
30	22						75	120	185	250	320
35	26							105	160	215	285
40	30							90	145	200	260
50	37								110	155	200
60	45									130	170
75	55										140

Remarques

Pertes de tension:

- 3 %

Température ambiante maximum:

- 30 °C

Concept and Art Direction -
Digital post production -
Studiopieri Web & Graphic Agency

Les caractéristiques techniques,
les dimensions et toutes autres informations
dans ce catalogue sont données à titre
indicatif. Le fabricant se réserve le droit de les
modifier à tout moment et sans préavis.

Novembre 2021 - Cod 001 - Rev 016
Performances selon
EN ISO 9906:2012 - grado 3B



Via G. Di Vittorio, 9
61034 Fossombrone (PU) - Italy
Tel. + 39 0721 716590
Fax + 39 0721 716518
bbcpompe@bbc.it - www.bbc.it